TECHNISCHE PRODUKTINFO

MONTAGEANLEITUNG



TERRESTA

Pflanzgefäße

Inhaltsverzeichnis

- a) Eigenschaften
- b) Aufbau
- c) Oberflächen
- d) Abmessungen
- e) Vergleich Pflanzgefäße
- f) Zubehör
- g) Montage
- h) Checkliste

TERRESTA

PFLANZGEFÄSSE – ÜBERSICHT

Mit dem massiven Pflanztrogsystem TERRESTA lassen sich Pflanzgefäße und Hochbeete in nahezu beliebigen Abmessungen für den professionellen Garten- und Landschaftsbau herstellen. Die Ausführung ist massiv und stabil. Pflanztröge bis 3,0 Meter Länge und bis 2,0 Meter Breite werden in einem Stück geliefert. Größere Pflanztröge bis über 18,0 Meter werden mit dem Gartenmetall®-Pflanzgefäß-Verbindungssystem stabil und einfach vor Ort zusammengesraubt. Von außen sind keine Schrauben sichtbar. Diese Gartenmetall®-Entwicklung hat sich auf dem Markt durchgesetzt und ist urheberrechtlich geschützt. Durch die abgekantete Oberseite erhalten die Einzelelemente bei relativ geringer Blechstärke eine sehr große Stabilität. Reicht diese Stabilität bei hohen und sehr langen Pflanzgefäßen immer noch nicht aus, werden Quer- oder Längsverstrebungen eingebaut, die nach der Befüllung nicht sichtbar sind. Der Montageaufwand vor Ort bleibt minimal. Sonderabmessungen oder Pflanztröge in Sonderformen, wie z.B. herzförmig, sind auf Anfrage möglich.

EIGENSCHAFTEN

Vorteile

- Flexibel in Höhe, Breite und Länge, von 0,25 m bis über 18,0 m
- Einfache und schnelle Installation: Pflanzgefäße werden ab Werk fertig geliefert. Praktisch keine Verschraubungen!
- Besonders hochwertige und massive Verarbeitung MADE IN GERMANY
- Lieferung ab Lager und Sonderanfertigung möglich, da direkt vom Hersteller
- Stabile Ausführung, da Ecken komplett verschweißt
- Durchdachtes System, da über 10 Jahre Erfahrung im Garten- und Landschaftsbau
- Vielseitiges Zubehör:
 - Bodenplatte
 - Ösen zum Krantransport und/oder zur Befestigung der Gehölze
 - Wasserspeichermatten zur Bewässerungsunterstützung
 - Kunststoffeinsatz für Hydrokultur
 - LED-Leuchtschienen
 - Leichtlaufende Rollen bei Terrassenaufstellung
 - etc.

Die Möglichkeiten ein Pflanzgefäß herzustellen sind bei GARTENMETALL® sehr vielseitig. Jede Variante hat seinen Einsatzbereich:

ÜBERSICHT



TERRESTA
Der Klassiker: universell planbar



RONDA
Runde Pflanzgefäße



PFLANZKÜBEL für die Terrasse
Einfach, mobil, universell einsetzbar



MOBILE BAUMKÜBEL
Ideal für die Innenstadt:
Massiv und mit vielen Optionen



PFLANZTROG MIT BANK
mit großem Nutzen: Sitzbank
und Pflanztrog in einem



TERRAN
Die Kombination aus Sichtschutz
und Pflanzgefäß für private Gärten



TERRA PALA
Eigentlich als Erdstützwandsystem entwickelt, aber
auch nahezu unendlich große Pflanzgefäße sind möglich



MAURESTA
Mit dem Mauerverblendungssystem können Mauern und
L-Steine optisch zum Metall-Pflanzgefäß umgestaltet werden

TERRESTA

PFLANZGEFÄSSE – BEISPIELE

BEISPIELE

Einreihiges Pflanzgefäß
4,0 m x 0,5 m, Höhe 0,5 m
mit integrierter LED-
Beleuchtung

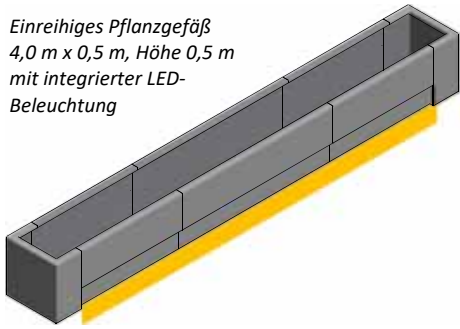

Quadratisches Pflanzgefäß
1,0 m x 1,0 m, Höhe 0,5 m

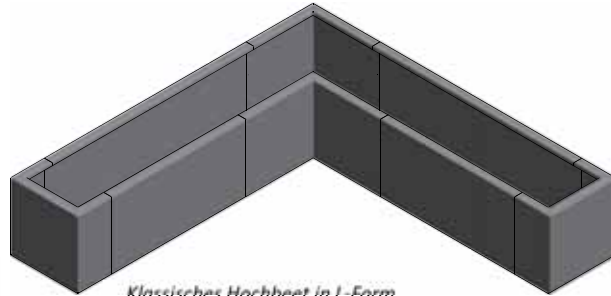
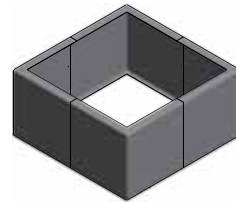

Klassisches Hochbeet in L-Form.
3,0 m x 3,0 m, Höhe 0,75 m

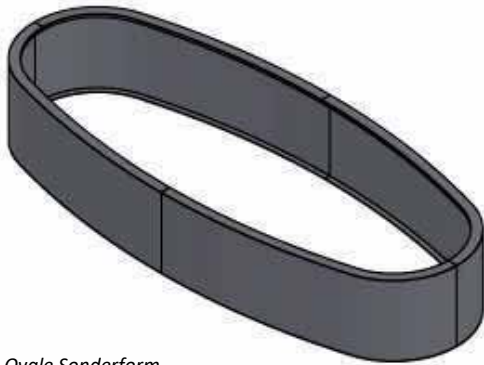

Ovale Sonderform
als Alternative zum Rechteck
3,0 m x 1,2 m, Höhe 0,5 m

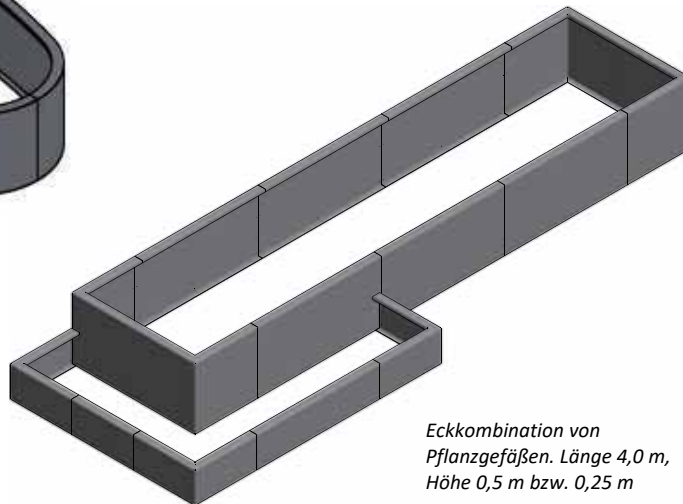

Eckkombination von
Pflanzgefäßen. Länge 4,0 m,
Höhe 0,5 m bzw. 0,25 m

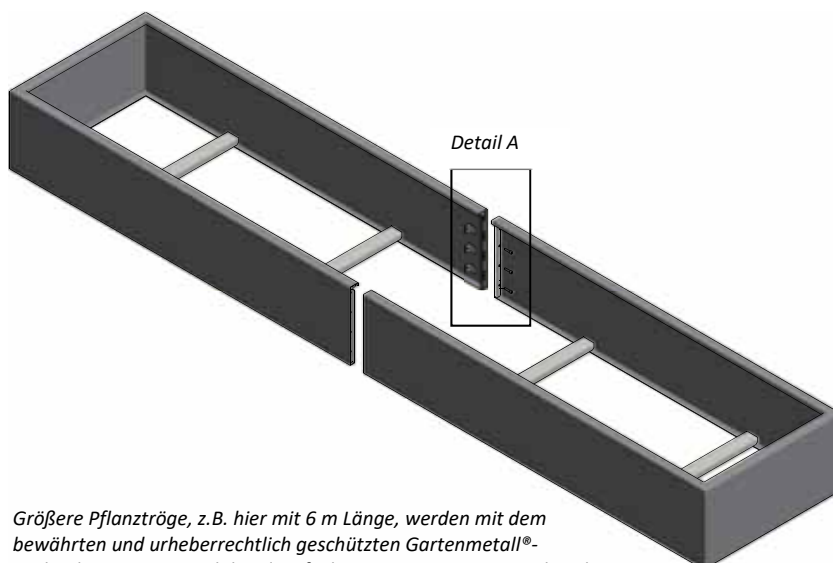

Größere Pflanztröge, z.B. hier mit 6 m Länge, werden mit dem bewährten und urheberrechtlich geschützten Gartenmetall®-Verbindungssystem stabil und einfach vor Ort zusammengeschraubt.

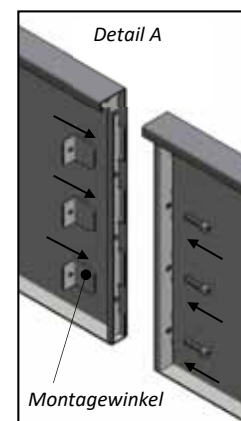

TERRESTA

PFLANZGEFÄSSE CORTENSTAHL

Pflanzgefäß-System TERRESTA in Cortenstahl

Pflanzgefäße und Hochbeete bis 3,0 m Länge und 2,0 m Breite werden am Stück geliefert. Damit ist der Montageaufwand vor Ort äußerst gering. Größere Pflanzgefäße werden aus vorgefertigten, transportablen und vormontierten Modulen einfach und unkompliziert zusammengesraubt. Lieferung ohne Boden und ohne Wurzel-Dämmschutzplatten. Hinweis: Gefäße können je nach statischer Notwendigkeit Querstreben zur Verstärkung enthalten. Abkantung unten nach innen: 35 mm, oben 60/20 mm.

GRÖSSEN

CORTENSTAHL



Höhe	Länge*)		1.000 mm	1.500 mm	2.000 mm	3.000 mm	4.000 mm	5.000 mm	6.000 mm
	Breite								
250 mm	500 mm		17 03 99-0250-0500-1000	17 03 99-0250-0500-1500	17 03 99-0250-0500-2000	17 03 99-0250-0500-3000	17 03 99-0250-0500-4000	17 03 99-0250-0500-5000	17 03 99-0250-0500-6000
		1.000 mm	17 03 99-0250-1000-1000	17 03 99-0250-1000-1500	17 03 99-0250-1000-2000	17 03 99-0250-1000-3000	17 03 99-0250-1000-4000	17 03 99-0250-1000-5000	17 03 99-0250-1000-6000
	1.500 mm		17 03 99-0250-1500-1500	17 03 99-0250-1500-2000	17 03 99-0250-1500-3000	17 03 99-0250-1500-4000	17 03 99-0250-1500-5000	17 03 99-0250-1500-6000	
		2.000 mm		17 03 99-0250-2000-2000	17 03 99-0250-2000-3000	17 03 99-0250-2000-4000	17 03 99-0250-2000-5000	17 03 99-0250-2000-6000	
500 mm	500 mm		17 03 99-0500-0500-1000	17 03 99-0500-0500-1500	17 03 99-0500-0500-2000	17 03 99-0500-0500-3000	17 03 99-0500-0500-4000	17 03 99-0500-0500-5000	17 03 99-0500-0500-6000
		1.000 mm	17 03 99-0500-1000-1000	17 03 99-0500-1000-1500	17 03 99-0500-1000-2000	17 03 99-0500-1000-3000	17 03 99-0500-1000-4000	17 03 99-0500-1000-5000	17 03 99-0500-1000-6000
	1.500 mm		17 03 99-0500-1500-1500	17 03 99-0500-1500-2000	17 03 99-0500-1500-3000	17 03 99-0500-1500-4000	17 03 99-0500-1500-5000	17 03 99-0500-1500-6000	
		2.000 mm		17 03 99-0500-2000-2000	17 03 99-0500-2000-3000	17 03 99-0500-2000-4000	17 03 99-0500-2000-5000	17 03 99-0500-2000-6000	
750 mm	500 mm		17 03 99-0750-0500-1000	17 03 99-0750-0500-1500	17 03 99-0750-0500-2000	17 03 99-0750-0500-3000	17 03 99-0750-0500-4000	17 03 99-0750-0500-5000	17 03 99-0750-0500-6000
		1.000 mm	17 03 99-0750-1000-1000	17 03 99-0750-1000-1500	17 03 99-0750-1000-2000	17 03 99-0750-1000-3000	17 03 99-0750-1000-4000	17 03 99-0750-1000-5000	17 03 99-0750-1000-6000
	1.500 mm		17 03 99-0750-1500-1500	17 03 99-0750-1500-2000	17 03 99-0750-1500-3000	17 03 99-0750-1500-4000	17 03 99-0750-1500-5000	17 03 99-0750-1500-6000	
		2.000 mm		17 03 99-0750-2000-2000	17 03 99-0750-2000-3000	17 03 99-0750-2000-4000	17 03 99-0750-2000-5000	17 03 99-0750-2000-6000	
900 mm	500 mm		17 03 99-0900-0500-1000	17 03 99-0900-0500-1500	17 03 99-0900-0500-2000	17 03 99-0900-0500-3000	17 03 99-0900-0500-4000	17 03 99-0900-0500-5000	17 03 99-0900-0500-6000
		1.000 mm	17 03 99-0900-1000-1000	17 03 99-0900-1000-1500	17 03 99-0900-1000-2000	17 03 99-0900-1000-3000	17 03 99-0900-1000-4000	17 03 99-0900-1000-5000	17 03 99-0900-1000-6000
	1.500 mm		17 03 99-0900-1500-1500	17 03 99-0900-1500-2000	17 03 99-0900-1500-3000	17 03 99-0900-1500-4000	17 03 99-0900-1500-5000	17 03 99-0900-1500-6000	
		2.000 mm		17 03 99-0900-2000-2000	17 03 99-0900-2000-3000	17 03 99-0900-2000-4000	17 03 99-0900-2000-5000	17 03 99-0900-2000-6000	

*) Gefäße über 3.000 mm Länge werden nach Absprache ein- oder zweiteilig ausgeführt. Ab einer Länge von ca. 4.000 mm (ab 500 mm Höhe) und aber einer Länge von 2.000 mm (ab 750 mm Höhe) sind Stabilisierungsstreben im Pflanzgefäß eingebaut.

Hinweise für die Kalkulation:

A) Zwischengrößen

Zwischenabmessungen sind möglich. Preis für Längen 2.500 mm, 3.500 mm, 4.500 mm, 5.500 mm ergeben sich als Mittelpreis zwischen vollen Längen. Alle anderen Sonderlängen, -Höhen und -Breiten sind möglich mit Programmier- und Rüstkosten. Kalkulationsbasis ist das auf 500 mm aufgerundete nächstgrößere Pflanzgefäß aus der Lieferliste.

B) L-förmig Pflanztröge

Der Preis für L-förmige Pflanzgefäße ergibt sich aus der Zusammenstellung der beiden zur L-Form führenden rechteckigen Pflanzgefäße. Die Fertigung und Lieferung erfolgt dann natürlich als L-Form mit durchgängiger Pflanzfläche. Auch wird ein Programmier- und Rüstkosten-Zuschlag berechnet.

C) Wasserdurchlässiger oder wasserdichter Boden

Zubehör, Wasserspeichermatten und integrierte Böden folgen auf den nächsten Seiten unter ZUBEHÖR.

Tipp: Universell einsetzbare und günstigere Pflanzkübel für die Terrasse in Würfelformaten bis 800 mm Kantenlänge finden Sie bei den Produkten „Pflanzkübel für die Terrasse“.

TERRESTA

PFLANZGEFÄSSE FARBBESCHICHTET

Pflanzgefäß-System TERRESTA mit Farbbeschichtung

Pflanzgefäße und Hochbeete die farbbeschichtet werden, fertigen wir ausschließlich aus hochwertigem Edelstahl als Grundmaterial. Dieser wird dann mit einer Lackierung beschichtet. Der Vorteil der von uns verwendeten besonderen Lackierung in Kombination mit nichtrostendem Edelstahl ist, dass diese auch auf der Baustelle unkompliziert ausgebeißert werden kann. Vorsorglich ist bei jeder Lieferung eine kleine Menge passende Reparaturfarbe dabei. Optionen Boden und Wurzel-Dämmschutzplatten separat bestellen. Hinweis: Gefäße können je nach statischer Notwendigkeit Querstreben zur Verstärkung enthalten. Sofern nichts anderes vereinbart wird, werden die Gefäße immer in Feinstruktur matt beschichtet.

GRÖSSEN

FARB- BESCHICHTET



Höhe	Länge*)		1.000 mm	1.500 mm	2.000 mm	3.000 mm	4.000 mm	5.000 mm	6.000 mm
	Breite								
250 mm	500 mm	17 19 99-0250-0500-1000	17 19 99-0250-0500-1500	17 19 99-0250-0500-2000	17 19 99-0250-0500-3000	17 19 99-0250-0500-4000	17 19 99-0250-0500-5000	17 19 99-0250-0500-6000	
		17 19 99-0250-1000-1000	17 19 99-0250-1000-1500	17 19 99-0250-1000-2000	17 19 99-0250-1000-3000	17 19 99-0250-1000-4000	17 19 99-0250-1000-5000	17 19 99-0250-1000-6000	
	1.500 mm	17 19 99-0250-1500-1500	17 19 99-0250-1500-2000	17 19 99-0250-1500-3000	17 19 99-0250-1500-4000	17 19 99-0250-1500-5000	17 19 99-0250-1500-6000		
		17 19 99-0250-2000-2000	17 19 99-0250-2000-3000	17 19 99-0250-2000-4000	17 19 99-0250-2000-5000	17 19 99-0250-2000-6000			
500 mm	500 mm	17 19 99-0500-0500-1000	17 19 99-0500-0500-1500	17 19 99-0500-0500-2000	17 19 99-0500-0500-3000	17 19 99-0500-0500-4000	17 19 99-0500-0500-5000	17 19 99-0500-0500-6000	
		17 19 99-0500-1000-1000	17 19 99-0500-1000-1500	17 19 99-0500-1000-2000	17 19 99-0500-1000-3000	17 19 99-0500-1000-4000	17 19 99-0500-1000-5000	17 19 99-0500-1000-6000	
	1.500 mm	17 19 99-0500-1500-1500	17 19 99-0500-1500-2000	17 19 99-0500-1500-3000	17 19 99-0500-1500-4000	17 19 99-0500-1500-5000	17 19 99-0500-1500-6000		
		17 19 99-0500-2000-2000	17 19 99-0500-2000-3000	17 19 99-0500-2000-4000	17 19 99-0500-2000-5000	17 19 99-0500-2000-6000			
750 mm	500 mm	17 19 99-0750-0500-1000	17 19 99-0750-0500-1500	17 19 99-0750-0500-2000	17 19 99-0750-0500-3000	17 19 99-0750-0500-4000	17 19 99-0750-0500-5000	17 19 99-0750-0500-6000	
		17 19 99-0750-1000-1000	17 19 99-0750-1000-1500	17 19 99-0750-1000-2000	17 19 99-0750-1000-3000	17 19 99-0750-1000-4000	17 19 99-0750-1000-5000	17 19 99-0750-1000-6000	
	1.500 mm	17 19 99-0750-1500-1500	17 19 99-0750-1500-2000	17 19 99-0750-1500-3000	17 19 99-0750-1500-4000	17 19 99-0750-1500-5000	17 19 99-0750-1500-6000		
		17 19 99-0750-2000-2000	17 19 99-0750-2000-3000	17 19 99-0750-2000-4000	17 19 99-0750-2000-5000	17 19 99-0750-2000-6000			
900 mm	500 mm	17 19 99-0900-0500-1000	17 19 99-0900-0500-1500	17 19 99-0900-0500-2000	17 19 99-0900-0500-3000	17 19 99-0900-0500-4000	17 19 99-0900-0500-5000	17 19 99-0900-0500-6000	
		17 19 99-0900-1000-1000	17 19 99-0900-1000-1500	17 19 99-0900-1000-2000	17 19 99-0900-1000-3000	17 19 99-0900-1000-4000	17 19 99-0900-1000-5000	17 19 99-0900-1000-6000	
	1.500 mm	17 19 99-0900-1500-1500	17 19 99-0900-1500-2000	17 19 99-0900-1500-3000	17 19 99-0900-1500-4000	17 19 99-0900-1500-5000	17 19 99-0900-1500-6000		
		17 19 99-0900-2000-2000	17 19 99-0900-2000-3000	17 19 99-0900-2000-4000	17 19 99-0900-2000-5000	17 19 99-0900-2000-6000			

*) Gefäße über 3.000 mm Länge werden nach Absprache ein- oder zweiteilig ausgeführt. Ab einer Länge von ca. 4.000 mm (ab 500 mm Höhe) und ab einer Länge von 2.000 mm (ab 750 mm Höhe) sind Stabilisierungsstreben im Pflanzgefäß eingebaut. Für Sonderanfertigungen gelten die gleichen Kalkulationshinweise wie bei den Pflanzgefäßen aus Cortenstahl beschrieben.

Hinweis Sonderfarben für Pflanztröge im Außenbereich:

Grundsätzlich erfolgt die Beschichtung als Strukturbeschichtung. Für Sonderfarbtöne behalten wir uns vor, einen Sonderfarbzuschlag zu berechnen. Lassen Sie sich hierzu – zur Sicherheit für alle Beteiligten – vorab ein Angebot geben.



08A_1817

Pflanzgefäß und Sichtschutz zugleich: Kombination von Pflanzgefäß TERRESTA mit Sichtschutzwand VISTA als Trennwand zum Nachbarn oder zur Abtrennung von ungeliebten Bereichen.

TERRESTA

PFLANZGEFÄSSE EDELSTAHL

Pflanzgefäß-System TERRESTA in Edelstahl

Für Pflanzgefäße und Hochbeete aus Edelstahl verwenden wir ausschließlich rostfreien Edelstahl mit Qualitätszertifikat. Damit Edelstahl nicht rostet, muss dieser aber auch nach der Aufstellung gepflegt werden. Beachten Sie hierzu unsere Pflegehinweise. Standardmäßig ist die Oberfläche rotex-geschliffen nach Muster. Optionen Boden und Wurzel-Dämmschutzplatten separat bestellen. Hinweis: Gefäße können je nach statischer Notwendigkeit Querstreben zur Verstärkung enthalten.

GRÖSSEN

EDELSTAHL



Höhe	Länge*)		1.000 mm	1.500 mm	2.000 mm	3.000 mm	4.000 mm	5.000 mm	6.000 mm
	Breite								
250 mm	500 mm		17 13 99-0250-0500-1000	17 13 99-0250-0500-1500	17 13 99-0250-0500-2000	17 13 99-0250-0500-3000	17 13 99-0250-0500-4000	17 13 99-0250-0500-5000	17 13 99-0250-0500-6000
		1.000 mm	17 13 99-0250-1000-1000	17 13 99-0250-1000-1500	17 13 99-0250-1000-2000	17 13 99-0250-1000-3000	17 13 99-0250-1000-4000	17 13 99-0250-1000-5000	17 13 99-0250-1000-6000
250 mm	1.500 mm			17 13 99-0250-1500-1500	17 13 99-0250-1500-2000	17 13 99-0250-1500-3000	17 13 99-0250-1500-4000	17 13 99-0250-1500-5000	17 13 99-0250-1500-6000
		2.000 mm		17 13 99-0250-2000-2000	17 13 99-0250-2000-3000	17 13 99-0250-2000-4000	17 13 99-0250-2000-5000	17 13 99-0250-2000-6000	
500 mm	500 mm		17 13 99-0500-0500-1000	17 13 99-0500-0500-1500	17 13 99-0500-0500-2000	17 13 99-0500-0500-3000	17 13 99-0500-0500-4000	17 13 99-0500-0500-5000	17 13 99-0500-0500-6000
		1.000 mm	17 13 99-0500-1000-1000	17 13 99-0500-1000-1500	17 13 99-0500-1000-2000	17 13 99-0500-1000-3000	17 13 99-0500-1000-4000	17 13 99-0500-1000-5000	17 13 99-0500-1000-6000
500 mm	1.500 mm			17 13 99-0500-1500-1500	17 13 99-0500-1500-2000	17 13 99-0500-1500-3000	17 13 99-0500-1500-4000	17 13 99-0500-1500-5000	17 13 99-0500-1500-6000
		2.000 mm		17 13 99-0500-2000-2000	17 13 99-0500-2000-3000	17 13 99-0500-2000-4000	17 13 99-0500-2000-5000	17 13 99-0500-2000-6000	
750 mm	500 mm		17 13 99-0750-0500-1000	17 13 99-0750-0500-1500	17 13 99-0750-0500-2000	17 13 99-0750-0500-3000	17 13 99-0750-0500-4000	17 13 99-0750-0500-5000	17 13 99-0750-0500-6000
		1.000 mm	17 13 99-0750-1000-1000	17 13 99-0750-1000-1500	17 13 99-0750-1000-2000	17 13 99-0750-1000-3000	17 13 99-0750-1000-4000	17 13 99-0750-1000-5000	17 13 99-0750-1000-6000
750 mm	1.500 mm			17 13 99-0750-1500-1500	17 13 99-0750-1500-2000	17 13 99-0750-1500-3000	17 13 99-0750-1500-4000	17 13 99-0750-1500-5000	17 13 99-0750-1500-6000
		2.000 mm		17 13 99-0750-2000-2000	17 13 99-0750-2000-3000	17 13 99-0750-2000-4000	17 13 99-0750-2000-5000	17 13 99-0750-2000-6000	
900 mm	500 mm		17 13 99-0900-0500-1000	17 13 99-0900-0500-1500	17 13 99-0900-0500-2000	17 13 99-0900-0500-3000	17 13 99-0900-0500-4000	17 13 99-0900-0500-5000	17 13 99-0900-0500-6000
		1.000 mm	17 13 99-0900-1000-1000	17 13 99-0900-1000-1500	17 13 99-0900-1000-2000	17 13 99-0900-1000-3000	17 13 99-0900-1000-4000	17 13 99-0900-1000-5000	17 13 99-0900-1000-6000
900 mm	1.500 mm			17 13 99-0900-1500-1500	17 13 99-0900-1500-2000	17 13 99-0900-1500-3000	17 13 99-0900-1500-4000	17 13 99-0900-1500-5000	17 13 99-0900-1500-6000
		2.000 mm		17 13 99-0900-2000-2000	17 13 99-0900-2000-3000	17 13 99-0900-2000-4000	17 13 99-0900-2000-5000	17 13 99-0900-2000-6000	

*) Gefäße über 3.000 mm Länge werden nach Absprache ein- oder zweiteilig ausgeführt. Ab einer Länge von ca. 4.000 mm (ab 500 mm Höhe) und ab einer Länge von 2.000 mm (ab 750 mm Höhe) sind Stabilisierungsstreben im Pflanzgefäß eingebaut. Für Sonderanfertigungen gelten die gleichen Kalkulationshinweise wie bei den Pflanzgefäßen aus Cortenstahl beschrieben.

Checkliste Pflanzgefäß TERRESTA zur Bestellung oder Anfrage:

CHECKLISTE

Oberfläche:

- Cortenstahl/Edelrostopf
- Edelstahl mit Rotex-Schliff
- Edelstahl farbbeschichtet, RAL/DB _____

Form:

- Rechteckig
- L-Form
- Quadratisch
- Sonderform (rund/ oval etc.)
- mit runder Kante (Radius ca. 30 mm)

Abmessungen:

- Höhe: _____ mm
- Breite: _____ mm
- Länge: _____ mm

Zubehör:

- mit 4 Stück Befestigungsösen für Kran und Gehölz
- mit Wurzel-Dämmschutzplatte 20 mm
- mit Boden (wasserdurchlässig)
- mit Boden (wasserdicht mit Überlaufrohr und Innenbeschichtung)
- mit Untersetzer
- mit Rollensatz, mobil (nur bei Gefäßen bis ca. 800 mm)
- mit Wandbefestigung bei offenen Gefäßen
- mit Wasserspeicherplatte 40 mm
- mit Wasserspeicher und Zwischenboden (siehe mobile Pflanzkübel)

Beleuchtung:

- mit LED-Leuchtschienen-Set
- Länge _____ mm
- Abstand zur Ecke _____ mm



TERRESTA

PFLANZGEFÄSSE – SONDERFORMEN

Pflanzgefäße TERRESTA in Sonderformen

SONDER-
FORMEN

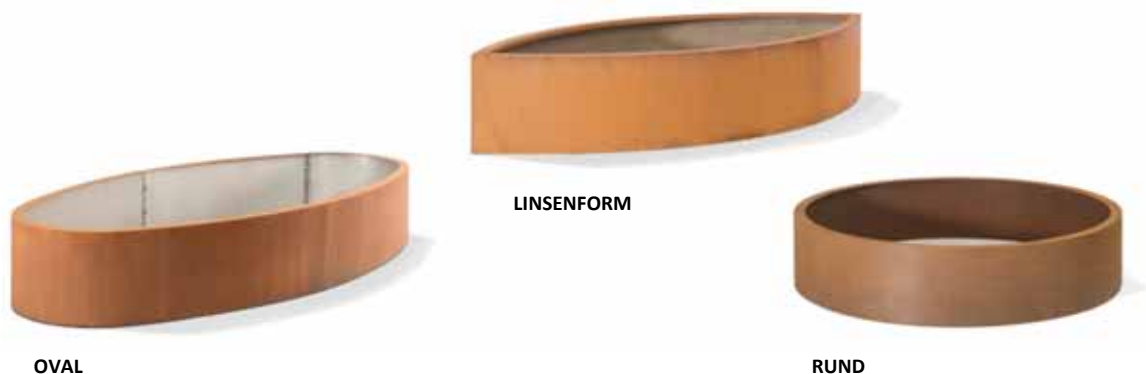

Pflanzgefäße in Sonderformen

Im Prinzip ist jede Form denkbar: Durch die eigene Produktion können alle technisch machbaren Wünsche umgesetzt werden.

Bezeichnung	Höhe	Gewicht	Farbbesch. Art. Nr.	Edelstahl Art. Nr.	Cortenstahl Art. Nr.
Ovales Pflanzgefäß mit umlaufenden Rand 60 mm keine 20 mm Abkantung nach unten Länge 2.000 mm, Breite 800 mm	500 mm	70 kg	17 19 50-0500- 0800-2000	17 13 50-0500- 0800-2000	17 03 50-0500- 0800-2000
	750 mm	105 kg	17 19 50-0750- 0800-2000	17 13 50-0750- 0800-2000	17 03 50-0750- 0800-2000
Linsenförmiges Pflanzgefäß mit umlaufenden Rand 60 mm keine 20 mm Abkantung nach unten Länge 2.000 mm, Breite 900 mm	500 mm	80 kg	17 19 60-0500- 0900-2000	17 13 60-0500- 0900-2000	17 03 60-0500- 0900-2000
	750 mm	110 kg	17 19 60-0750- 0900-2000	17 13 60-0750- 0900-2000	17 03 60-0750- 0900-2000
Runde Pflanzgefäße siehe RONDA			91 19 14	91 13 14	91 03 14



Weitere Abmessungen und andere Sonderformen auf Anfrage.

Hinweise zur Option „Boden im Pflanzgefäß“ in Sonderformen: Es ist genauso wie bei rechteckigen Pflanzgefäßen die Erweiterung mit einem wasserdurchlässigen oder wasserdichten Boden möglich.

Pflanzgefäß mit runder Kante

Zum Schutz vor Verletzungen oder als optisches Gestaltungselement: Runde Kanten an unseren Pflanztrögen sind mit spezieller Biegetechnik möglich.

Beschreibung	Pflanzgefäß runde Ecke Art. Nr.
Runde Kante an der Außenseite mit Radius R30 mm, statt ca. R6 mm Breite Rand 80 mm statt 60 mm	16 00 46-M01
Runde Kante an der Außenseite mit Radius R30 mm, statt ca. R6 mm Breite Rand 80 mm statt 60 mm	16 00 46-M19



08A_1197

Linsenförmiges Pflanzgefäß sorgt für interessante Formensprache im Garten.
(JOCHEN BRUHN, 18069 Sievershagen)

TERRESTA

PFLANZGEFÄSSE – ZUBEHÖR BODEN

Boden im Pflanzgefäß

Bei mobiler Aufstellung oder bei Aufstellung auf Terrasse. Der Boden ist entweder wasserdurchlässig (Art. Nr. 16 XX 34) oder er kann ab Werk auch mit Gartenmetall®-Innenbeschichtung ausgekleidet werden (Art. Nr. 16 XX 36).

ZUBEHÖR BODEN

Zusätzlicher Boden – wasserdurchlässig (34), Art. Nr. 16 XX 34, Edelstahl: XX=13, farbbeschichtet: XX=19

Breite	Länge							
	500 mm	1.000 mm	1.500 mm	2.000 mm	2.500 mm	3.000 mm	4.000 mm	5.000 mm
500 mm	16 03 34-0500-0500	16 03 34-0500-1000	16 03 34-0500-1500	16 03 34-0500-2000	16 03 34-0500-2500	16 03 34-0500-3000	16 03 34-0500-4000	16 03 34-0500-5000
1.000 mm		16 03 34-1000-1000	16 03 34-1000-1500	16 03 34-1000-2000	16 03 34-1000-2500	16 03 34-1000-3000	16 03 34-1000-4000	16 03 34-1000-5000
1.500 mm			16 03 34-1500-1500	16 03 34-1500-2000	16 03 34-1500-2500	16 03 34-1500-3000	16 03 34-1500-4000	16 03 34-1500-5000
2.000 mm				16 03 34-2000-2000	16 03 34-2000-2500	16 03 34-2000-3000	16 03 34-2000-4000	16 03 34-2000-5000

CORTENSTAHL

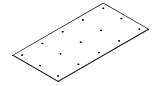

500 mm	16 XX 34-0500-0500	16 XX 34-0500-1000	16 XX 34-0500-1500	16 XX 34-0500-2000	16 XX 34-0500-2500	16 XX 34-0500-3000	16 XX 34-0500-4000	16 XX 34-0500-5000
1.000 mm		16 XX 34-1000-1000	16 XX 34-1000-1500	16 XX 34-1000-2000	16 XX 34-1000-2500	16 XX 34-1000-3000	16 XX 34-1000-4000	16 XX 34-1000-5000
1.500 mm			16 XX 34-1500-1500	16 XX 34-1500-2000	16 XX 34-1500-2500	16 XX 34-1500-3000	16 XX 34-1500-4000	16 XX 34-1500-5000
2.000 mm				16 XX 34-2000-2000	16 XX 34-2000-2500	16 XX 34-2000-3000	16 XX 34-2000-4000	16 XX 34-2000-5000

EDELSTAHL/ BESCHICHTET

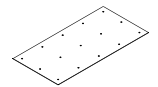

Zusätzlicher Boden – wasserdicht (36), Art. Nr. 16 XX 36, Edelstahl: XX=13, farbbeschichtet: XX=19

Höhe der wasserdichten Innenbeschichtung ca. 100 mm. Inkl. 1 Stück Edelstahl-Überlaufrohr im Boden: ø40x2 mm, Höhe 80 mm. Position des Überlaufrohrs mittig, falls keine Spezifikation oder Kundenskizze vorliegt.

Breite	Länge							
	500 mm	1.000 mm	1.500 mm	2.000 mm	2.500 mm	3.000 mm	4.000 mm	5.000 mm
500 mm	16 03 36-0500-0500	16 03 36-0500-1000	16 03 36-0500-1500	16 03 36-0500-2000	16 03 36-0500-2500	16 03 36-0500-3000	16 03 36-0500-4000	16 03 36-0500-5000
1.000 mm		16 03 36-1000-1000	16 03 36-1000-1500	16 03 36-1000-2000	16 03 36-1000-2500	16 03 36-1000-3000	16 03 36-1000-4000	16 03 36-1000-5000
1.500 mm			16 03 36-1500-1500	16 03 36-1500-2000	16 03 36-1500-2500	16 03 36-1500-3000	16 03 36-1500-4000	16 03 36-1500-5000
2.000 mm				16 03 36-2000-2000	16 03 36-2000-2500	16 03 36-2000-3000	16 03 36-2000-4000	16 03 36-2000-5000

CORTENSTAHL

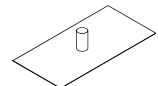

500 mm	16 XX 36-0500-0500	16 XX 36-0500-1000	16 XX 36-0500-1500	16 XX 36-0500-2000	16 XX 36-0500-2500	16 XX 36-0500-3000	16 XX 36-0500-4000	16 XX 36-0500-5000
1.000 mm		16 XX 36-1000-1000	16 XX 36-1000-1500	16 XX 36-1000-2000	16 XX 36-1000-2500	16 XX 36-1000-3000	16 XX 36-1000-4000	16 XX 36-1000-5000
1.500 mm			16 XX 36-1500-1500	16 XX 36-1500-2000	16 XX 36-1500-2500	16 XX 36-1500-3000	16 XX 36-1500-4000	16 XX 36-1500-5000
2.000 mm				16 XX 36-2000-2000	16 XX 36-2000-2500	16 XX 36-2000-3000	16 XX 36-2000-4000	16 XX 36-2000-5000

EDELSTAHL + BESCHICHTET

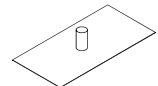

Untersetzer für Pflanztröge

Untersetzer zwischen Pflanzgefäß und Terrassenboden zum Schutz des Terrassenbelages vor Verschmutzung durch Pflanzerde und ggf. Rostwasser. Höhe 20 mm. Material: Edelstahl 1 mm, Sichtseite rotex-geschliffen. Hinweis: Da der Untersetzer nur eine begrenzte Wasser-Auffangkapazität hat, kann das Wasser bei Starkregen oder zu starkem Gießen überlaufen und die Terrasse leicht verschmutzen. Zwischen Cortenstahl-Pflanzgefäßen und Edelstahl-Untersetzer sind unbedingt nichtleitende Abstandshalter aus Holz oder Kunststoff mit einer Mindeststärke von 10 mm einzubauen. Nur dann kann das Pflanzgefäß auch im Bodenbereich immer wieder abtrocknen und die hochkorrosive Spaltkorrosion zwischen Untersetzer und Pflanztrög wird unterdrückt.

Abmessungen	Untersetzer Art. Nr.
540 x 540 mm	16 13 42-0540-0540
1.040 x 1.040 mm	16 13 42-1040-1040
Sonderanfertigung nach Vorlageskizze, Abrechnung nach Fläche, gilt bei rechteckigen bzw. quadratischen Flächen über 1,5 m ² .	16 13 42-1000-1000



TERRESTA

PFLANZGEFÄSSE – ZUBEHÖR

Wurzel-Dämmschutzplatte

Zum Schutz vor Wurzelschäden durch Hitze und Frost sollten Dämmplatten von innen in die Wände der Pflanzgefäße eingebaut werden. Material: Extrudierter Polystyrol-Hartschaum (XPS) oder Polyurethan-Hartschaum (PUR) mit beidseitiger Alukaschierung, geschlossenzellig und druckfest. Der Zuschnitt und Einbau erfolgt bauseits, z.B. mit Fuchsschwanz-Handsäge.

Beschreibung	Länge	Breite	Fläche	Dicke	Dämmschutzplatte Art. Nr.
Extrudierter Polystyrol-Hartschaum (XPS), geschlossenzellig und druckfest	1.250 mm	600 mm	0,75 m ²	20 mm	16 00 51-1250-0600
Polyurethan-Hartschaum (PUR), geschlossenzellig und druckfest, beidseitig mit Alukaschierung	1.200 mm	600 mm	0,72 m ²	20 mm	16 00 54-1200-0600

ZUBEHÖR



Wasserspeichermatte zur Bewässerung

Die Wasserspeichermatten werden alternativ zu den normalen Dämmschutzplatten von innen in die Wände und optional auch am Boden der Pflanzgefäße eingebaut. Sie wirken sowohl als Wasserspeicher als auch als Dämmung. Die Wasserspeichermatten (auch Hygromatten genannt) können bis 50% ihres Volumens an Wasser aufnehmen. Ein Zentimeter Hygromatte speichert so viel Wasser wie ca. 3 Zentimeter Erdsustrat.

Beschreibung	Länge	Breite	Fläche/Gewicht	Dicke	Wasserspeichermatte Art. Nr.
Wasserspeichermatte (auch Hygromatte genannt)	1.000 mm	600 mm	0,6 m ² 4 kg	40 mm	18 00 24



Kranlaschen am Pflanzgefäß

Ausgelegt zum Krantransport der Pflanzgefäße und/oder zur Befestigung von Gehölen. Standard-Position in der Ecke, ca. 100 mm unter der Oberkante. Bohrung für Haken zum Einhängen: ø40 mm.

Bezeichnung	Farbbeschichtet Art. Nr.	Edelstahl Art. Nr.	Cortenstahl Art. Nr.
4 Stück (1 Satz) Kranlaschen, eingeschweißst in Pflanzgefäß	16 19 48	16 13 48	16 03 48

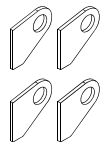

Beleuchtung am Pflanzgefäß oder Wassertrog

Pflanzgefäß mit LED-Leuchtschiene für stimmungsvolle Effekte. Position Leuchtschiene: Längsseite, Abstand jeweils 250 mm zur Ecke. Höhe vom Boden: 200 mm. Nach hinten versetzt: 30 mm. LED-Licht warmweiß, 12V inkl. Kabel und Trafo mit Schuko-Stecker. Abmessungen: ca. 12x12 mm in LED-Lichtleiste in formstabilem Alu-Profil, natur-eloxiert. Lichtschiene Schutzart: IP68 (wasserdicht), Schutzart Trafo IP44. Montage ohne Elektrofachkraft zulässig, da Spannung an den LED-Einheiten nur 12V/AC. Leistung ca. 10 Watt/lfm. Betriebstemperatur: -20°C bis 50°C. Lieferung inkl. Befestigungsmaterial komplett anschlussfertig.

Beleuchtung Art. Nr.
16 00 71

Beleuchtungsschienen bei runden Pflanzgefäßen mit flexiblen Leuchtschienen auf Anfrage möglich.

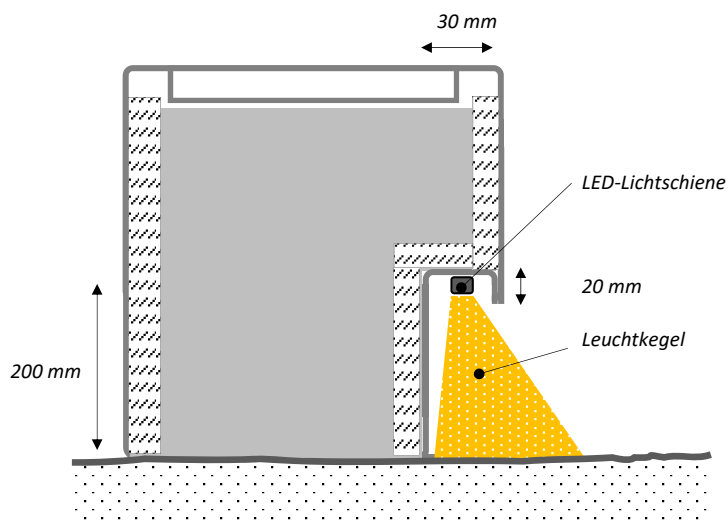

Beleuchtung am Pflanzgefäß mit LED-Lichtschiene für besondere Effekte im Garten oder als Bodenbeleuchtung im Eingangsbereich.

TERRESTA

PFLANZGEFÄSSE – ZUBEHÖR

Befestigungssatz zur Befestigung Pflanzgefäß an Wand

Mit dem Befestigungssatz kann ein offenes Pflanzgefäß an einer vorhandenen Wand justierbar angeschraubt werden. Dübel für Wand: M10. Dübel und Schrauben bauseits. Sonderanfertigungen für Ecken etc. auf Anfrage möglich. Material Cortenstahl.

ZUBEHÖR

Beschreibung	Länge	Breite	Dicke	Befestigungssatz Art. Nr.
Anwendung zur Anbindung an Wände bei offenen Pflanzgefäßen	220 mm	40 mm	3 mm	16 03 53

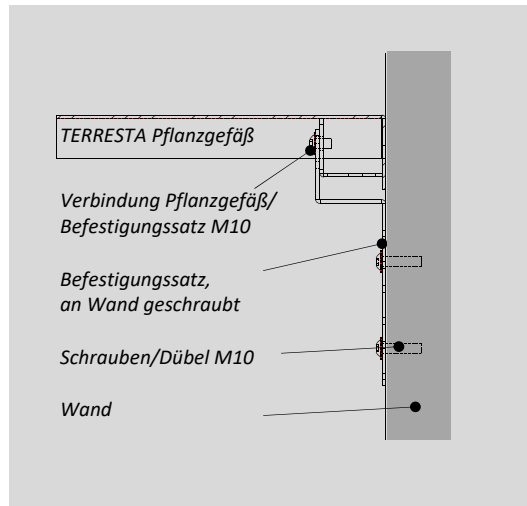
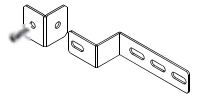

Montagebeispiel TERRESTA mit Befestigungssatz an Wand

Rollensatz für Pflanzgefäße

Rollensatz besteht aus 4 Rollen. Diese sind von unten am Gefäß montiert. Durchmesser Rolle $\varnothing 65$ mm. Abstand Pflanzgefäß bis Boden: ca. 40 mm. Traglast pro Rolle 100 kg. Damit ergibt sich eine maximale Größe für Pflanzgefäße mit Rollen von ca. 800x800x800 mm.

Beschreibung	Rollensatz Art. Nr.
Rollensatz für Pflanzkübel bis maximal 800x800x800 mm	16 00 52

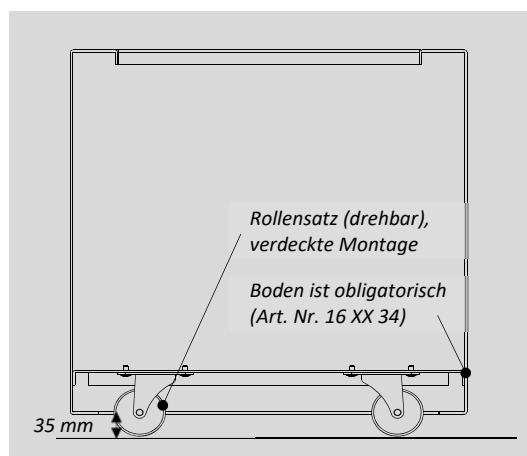

Beispiel Rollensatz mit Pflanzgefäß als Schemazeichnung...

... und als Bild mit Cortenstahl-Pflanzgefäß.

TERRESTA

PFLANZGEFÄSSE – MONTAGE

Die Montage der Pflanzgefäße TERRESTA ist sehr einfach, da diese ab Werk eigenstabil und fertig montiert geliefert werden*):

MONTAGE

- 1) Bis 3 m Länge (auf Wunsch auch bis über 18 m Länge) und 2,4 m Breite wird das Pflanzgefäß als ein Element fertig zusammengebaut angeliefert.

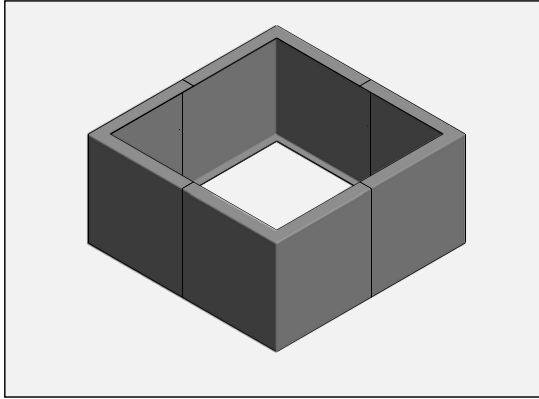

- 2) Übergroße Pflanzgefäße werden stabil und einfach mit dem Gartenmetall®-Versraubungssystem vor Ort verschraubt. Von außen sind keine Schrauben sichtbar.

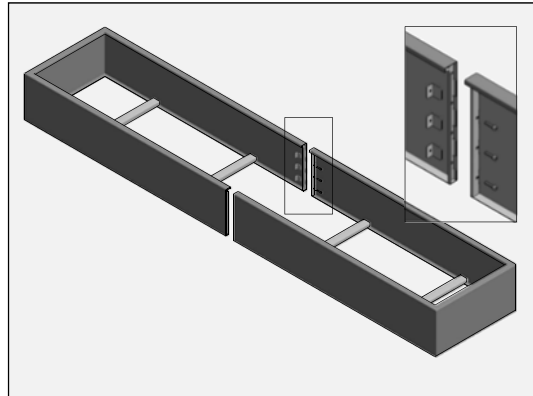

- 3) Das Pflanzgefäß wird auf einem vornivellierten Boden höhengerecht ausgerichtet. Betonierte Punktfundamente sind vorteilhaft, aber nicht zwingend notwendig. Gut geeignet als Fundament ist auch ein Splittbett, damit unter und neben dem Trog keine Stauäссе entsteht.

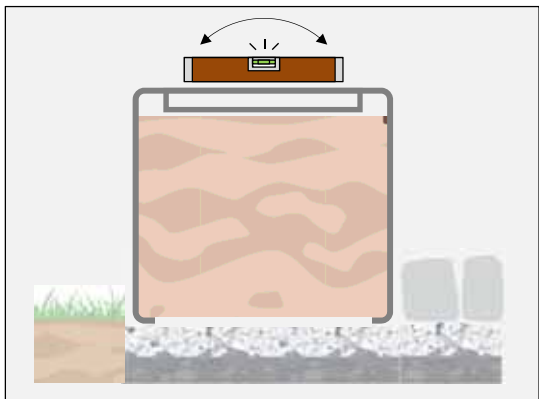

- 4) Der Einbau von Wurzel-Dämmschutzplatten (Art. Nr. 16 00 51) oder Wasserspeichermatten (Art. Nr. 18 00 24) zum Schutz der Wurzeln vor Hitze und Kälte wird empfohlen.

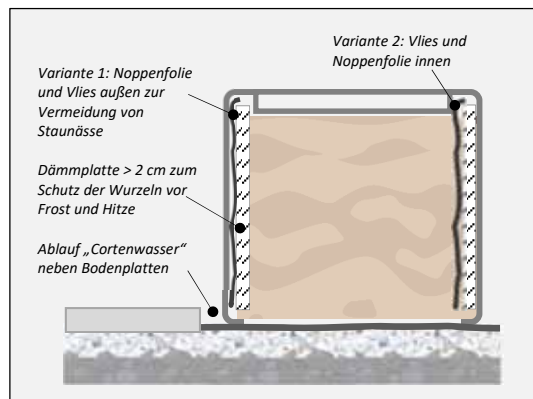

- 5) Bei großen Pflanzgefäßen wird zum Transport auf der Baustelle und/oder zur Befestigung von Gehölzen der Einbau von Kranlaschen (Art. Nr. 16 XX 48) ab Werk in den stabilen Ecken empfohlen.

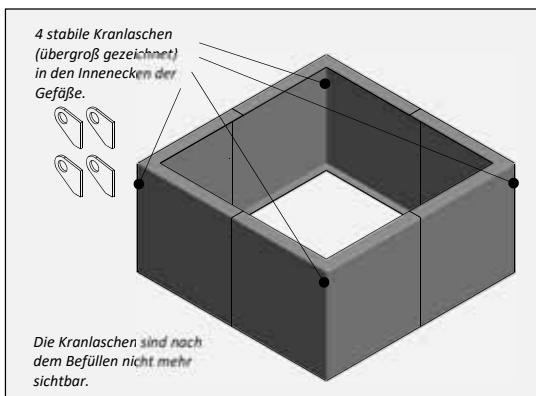

- 6) Viele Optionen sind verfügbar. Nach Absprache auch Optionen aus dem Bereich „BAUMKÜBEL“, die insbesondere für den öffentlichen Bereich entwickelt wurden.

TERRESTA ist mit vielen Optionen erweiterbar:

- o mit Boden (wasserdurchlässig)
- o mit Boden (wasserdicht mit Überlaufrohr und Innenbeschichtung)
- o mit Untersetzer
- o mit Rollensatz, mobil
- o mit Wasserspeichermatten, Dicke 40 mm
- o mit Wasserspeicher und Zwischenboden
- o mit Transportöffnungen für Gabelstapler zur mobilen Verwendung
- o mit Baumgitter-Abdeckplatten
- o mit integrierter LED-Beleuchtung

*) Ausnahme: Übergroße Pflanzgefäße mit eingeschränkter Transportmöglichkeit können auch in mehreren Einzelementen geliefert werden. Diese können aber schnell und stabil mit dem speziell dafür entwickelten Gartenmetall®-Versraubungssystem verbunden werden.

TERRESTA

PFLANZGEFÄSSE



gartenmetall®

In der Au 14
72622 Nürtingen
Telefon 0 70 22 / 92 76 - 0
Telefax 0 70 22 / 92 76 - 50
www.gartenmetall.de
info@gartenmetall.de
