TECHNISCHE PRODUKTINFO

MONTAGEANLEITUNG



PORTA

Gartentüren-System

Inhaltsverzeichnis

- a) Eigenschaften
- b) Aufbau
- c) Oberflächen
- d) Größen
- e) Befestigung
- f) Gartentüren mit Motiv
- g) Türgriff-Optionen
- h) Optionen allgemein
- i) Checkliste

PORTA

GARTENTÜREN-SYSTEM – AUFBAU

Das Gartentüren-System PORTA ist ein Baukasten-System, mit dem individuelle Gartentüren einfach und unkompliziert hergestellt werden können. In Kombination mit dem ZAUN-System von Gartenmetall® ergibt sich ein harmonisches und einheitliches Gesamtbild. Im Wesentlichen werden die Gartentüren durch folgende Eigenschaften beschrieben:

EIGENSCHAFTEN

Eigenschaften Gartentür-System PORTA

- Flexibel in Höhe und Breite
- Material Cortenstahl, Edelstahl oder Edelstahl farbbeschichtet möglich
- Durch Baukastensystem universell einsetzbar
- Hochwertige Verarbeitung und Laserschneidqualität „made in Germany“
- Öffnungs- und Anschlagrichtung frei wählbar
- Verschiedene Optionen für Tür, Schloss, Griffe und Türstopper
- Individuelle Motive und Hausnummern mittels Laser herstellbar

Gartentüren-System PORTA mit Haltepfosten

AUFBAU

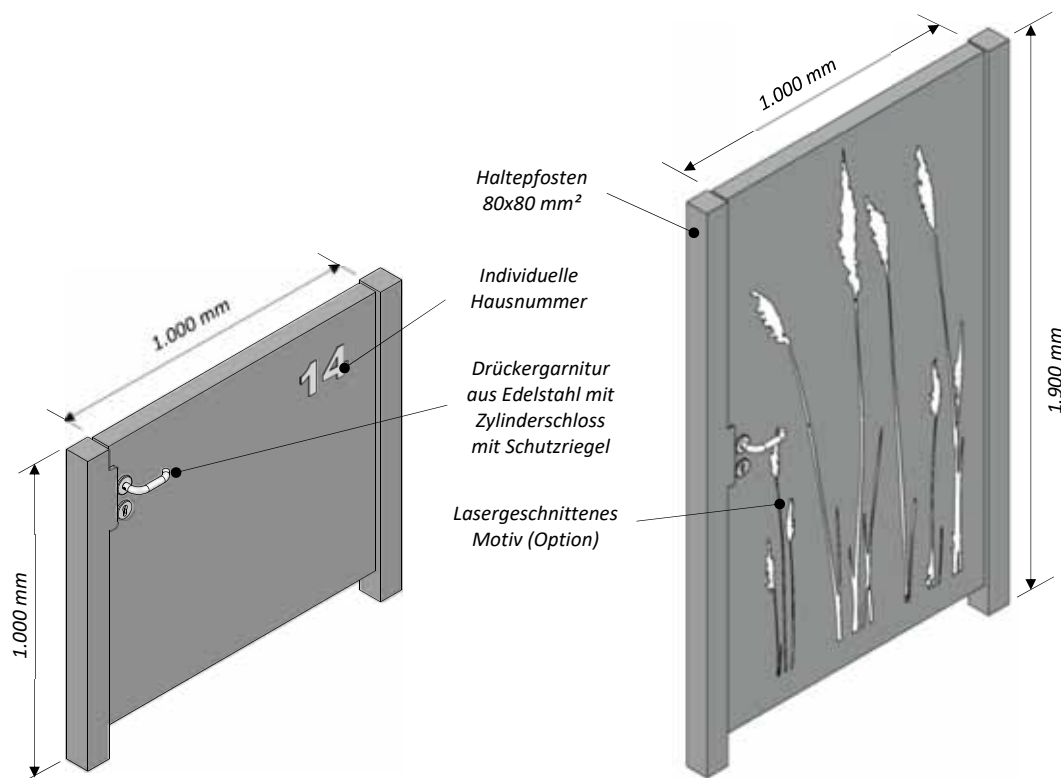

Edelrostophtik
Cortenstahl vorgerostet
Werkstoff-Nr.: 1.8965

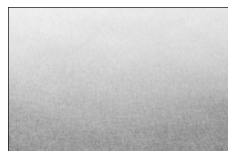

Edelstahl
Oberfläche rotex-geschliffen
Werkstoff-Nr.: 1.4404, V4A

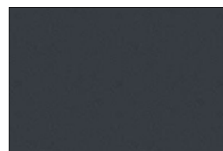

Edelstahl farbbeschichtet
nach RAL oder DB
Feinstruktur matt

LIEFERBARE OBERFLÄCHEN

PORTA

GARTENTÜREN-SYSTEM – GRÖSSEN

Gartentüren-System PORTA mit Haltepfosten

GRÖSSEN

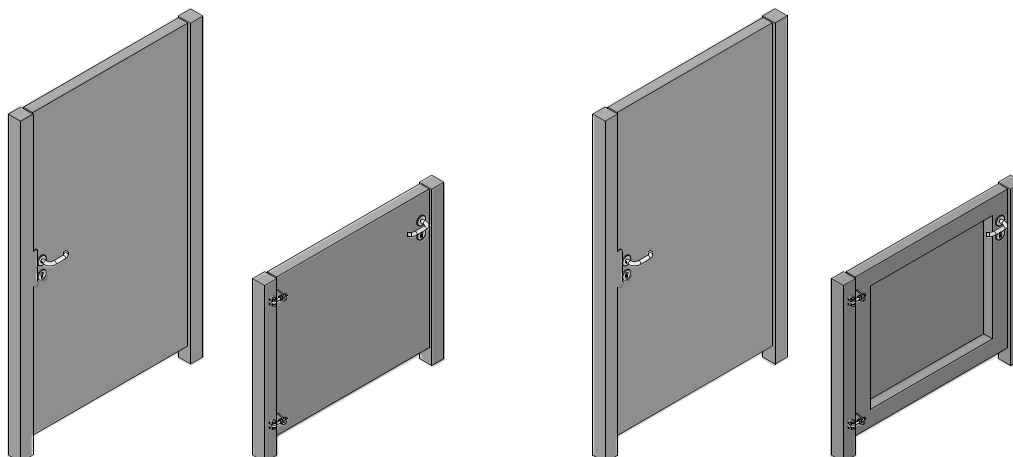

PORTA Typ 1:
Grundmodul mit geschlossenem Türblatt
Vorder- und Rückseite geschlossen und optisch identisch

PORTA Typ 2:
Grundmodul mit Tragrahmen-Konstruktion
Rückseite mit sichtbarem Rahmen

Gartentüre PORTA mit Haltepfosten

Komplettes Modul der Gartentüre PORTA. Aus den umfangreichen Baukasten-Optionen können viele Elemente ergänzt werden, die dann eine individuelle Türe ergeben. Lieferung inkl. Schlosskasten verzinkt, Türbeschlag und Drückergarnitur in Edelstahl. Türtiefe 60 mm. Zylinderschloss bauseits. Lieferung inkl. Haltepfosten 80x80 mm² zum Einbetonieren (ca. 500 mm). Hinweis: Der Türblatt-Typ 2 mit Tragrahmen eignet sich besonders gut, wenn lasergeschnittene Motive in der Tür gewünscht werden. Sonderabmessungen sind möglich, da made by Gartenmetall®. Bitte geben Sie an, ob Öffnungsrichtung links oder rechts gewünscht wird.

Beschreibung	Türblatt Höhe/Breite	Farbbeschichtet (19) Art. Nr.	Edelstahl (13) Art. Nr.	Cortenstahl (03) Art. Nr.
PORTA Typ 1: Grundmodul mit geschlossenem Türblatt, Rückseite identisch Vorderseite, Türblatt-Höhe 900 mm	900 mm x 1.000 mm*)	59 19 50-X-0900-1000	59 13 50-X-0900-1000	59 03 50-X-0900-1000
PORTA Typ 2: Grundmodul mit Tragrahmen-Konstruktion, Rückseite mit sichtbarem Rahmen, Türblatt-Höhe 900 mm	900 mm x 1.000 mm*)	59 19 52-X-0900-1000	59 13 52-X-0900-1000	59 03 52-X-0900-1000
PORTA Typ 1: Grundmodul mit geschlossenem Türblatt, Rückseite identisch Vorderseite, Türblatt-Höhe 1.800 mm	1.800 mm x 1.000 mm*)	59 19 50-X-1800-1000	59 13 50-X-1800-1000	59 03 50-X-1800-1000
PORTA Typ 2: Grundmodul mit Tragrahmen-Konstruktion, Rückseite mit sichtbarem Rahmen, Türblatt-Höhe 1.800 mm	1.800 mm x 1.000 mm*)	59 19 52-X-1800-1000	59 13 52-X-1800-1000	59 03 52-X-1800-1000

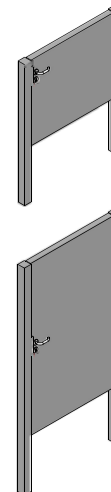

*) ergibt eine Durchgangsbreite von ca. 1.014 mm. Bitte Öffnungsrichtung „DIN links“ bzw. „DIN rechts“ bei Bestellung angeben.

Optionen für Sonderabmessungen

Beschreibung	Höhe/Breite Türblatt	Farbbeschichtet (19) Art. Nr.	Edelstahl (13) Art. Nr.	Cortenstahl (03) Art. Nr.
Option (für alle Größen) für Sonderabmessung	Breite Türblatt bis 1.200 mm	59 19 51-01	59 13 51-01	59 03 51-01
Option (auf Höhe 900 mm) für Sonderabmessung	Höhe 900 mm bis 1.200 mm	59 19 51-02	59 13 51-02	59 03 51-02
Option (auf Höhe 900 mm) für Sonderabmessung	Höhe 1.201 mm bis 1.799 mm	59 19 51-03	59 13 51-03	59 03 51-03
Option (auf Höhe 1.800 mm) für Sonderabmessung	Höhe 1.801 mm bis 2.000 mm	59 19 51-04	59 13 51-04	59 03 51-04

PORTA

GARTENTÜREN-SYSTEM – BEFESTIGUNG

Haltepfosten zum Einbetonieren (VARIANTE PORTA A)

Pfosten 80x80 mm². Ecken gerundet. Einbindung in Boden ca. 500 mm. Anschlüsse für Scharnier bzw. Schließblech passend vorbereitet.

Höhe Tür	Gesamtlänge	Edelstahl Art. Nr.	Cortenstahl Art. Nr.
1.000 mm	1.480 mm, davon 480 mm im Boden	59 13 82-080-1000	59 13 82-080-1000
1.900 mm	2.380 mm, davon 480 mm im Boden	59 03 82-080-1900	59 03 82-080-1900

Bei erhöhten statischen Anforderungen sind auch Pfosten 120x80 mm² statt 80x80 mm² auf Anfrage verfügbar. Sollen die Pfosten auf einem vorhandenen Fundament angeschraubt werden, ist aus statischen Gründen eine große Grundplatte notwendig, mindestens 200x200 mm². Des Weiteren sollte bei hohen Türen auch zusätzliche die Anbindung des tragenden Pfosten an eine stabile Mauer etc. einplanen. Wir beraten hierzu gerne.

BEFESTIGUNG

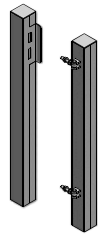

Montage- und Justierunterstützung zwischen Pfosten zum Einbetonieren

Als Unterstützung zur Positionierung und Fixierung der Haltepfosten beim Einbetonieren. Damit wird die Montage erheblich erleichtert. Der Querträger ist zwischen den Pfosten bei Lieferung bereits fest vormontiert und wird komplett einbetoniert.

Beschreibung	Art. Nr. bis 2.000 mm	Art. Nr. bis 1.500 mm	Art. Nr. bis 1.000 mm
Querträger – nur für Montage – eingeschweißt	59 03 54-XXXX	59 03 54-XXXX	59 03 54-XXXX

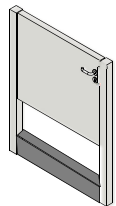

Montagesatz Schließblech und Scharnier (VARIANTE PORTA B und C)

Zur Montage an Betonwand, Natursteinsäulen oder Holzpfosten. Set besteht aus 2x Scharnier und 1x Schließblech. Lieferung ohne Befestigungsmaterial (Scharnier vorbereitet für je 2x M8-Dübel, Schließblech mit Senkung für 2x Senk-Schrauben M6).

Beschreibung	Farbbeschichtet (19) Art. Nr.	Edelstahl (13) Art. Nr.	Cortenstahl (03) Art. Nr.
Montagesatz mit Schließblech und Scharnier statt Haltepfosten, H: 900 mm	59 19 55-0900	59 13 55-0900	59 03 55-0900
Montagesatz mit Schließblech und Scharnier statt Haltepfosten, H: 1.800 mm	59 19 55-1800	59 13 55-1800	59 03 55-1800



Abmessungen PORTA mit Haltepfosten oder Montagesatz

Variante PORTA A (Standard): Türblatt mit zwei Pfosten

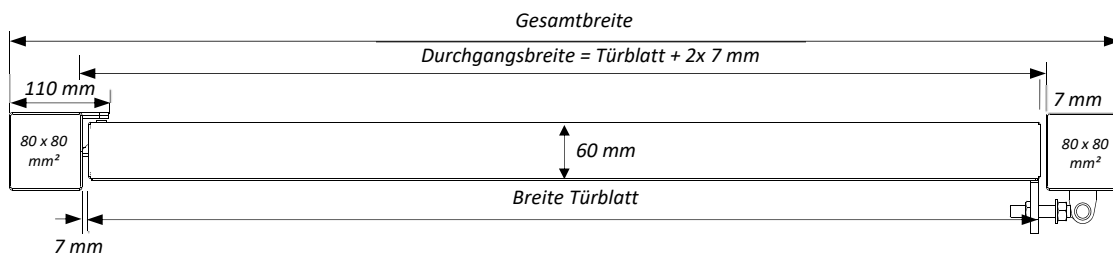

Variante PORTA B: Türblatt mit Scharnierbefestigung (2x) an Pfosten außen und Schlossanschlag

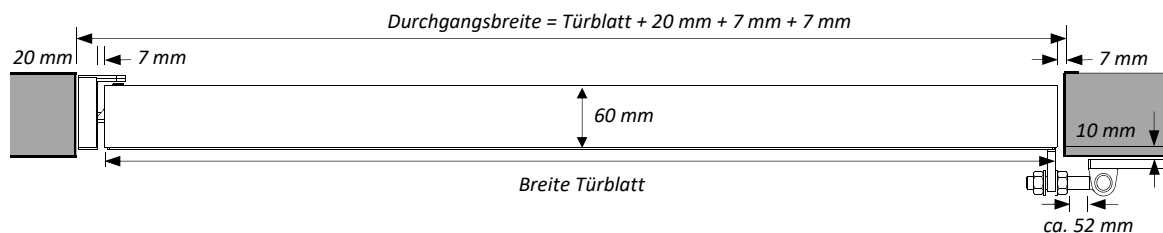

Variante PORTA C: Türblatt mit Scharnierbefestigung (2x) an Pfosten innen und Schlossanschlag

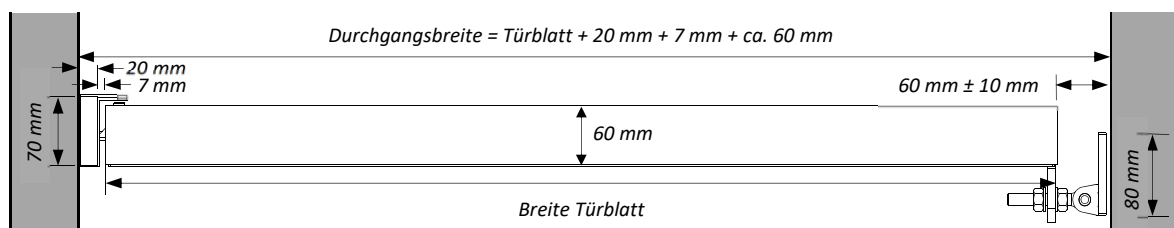

Bei Doppelflügel: Durchgangsbreite = Türblatt + 21 mm

PORTA

GARTENTÜREN MIT MOTIVEN

PORTA-Gartentüren mit Motiven

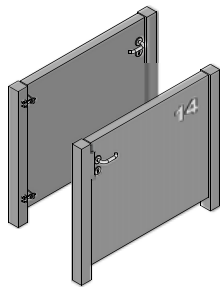

Lasergeschnittenes Motiv, Edelstahl außen aufgesetzt, Rückseite geschlossen, verschweißt

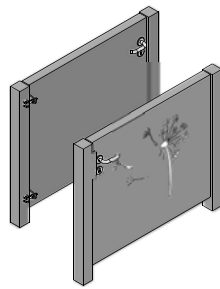

Lasergeschnittenes Motiv in Tür, mit Edelstahl hinterlegt, Rückseite geschlossen, verschweißt

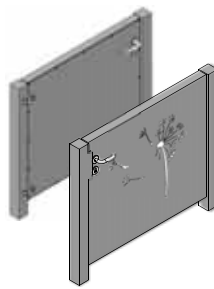

Lasergeschnittenes Motiv mit farbbesch. Edelstahl oder Acrylglas hinterlegt, Rückseite geschlossen, verschraubt

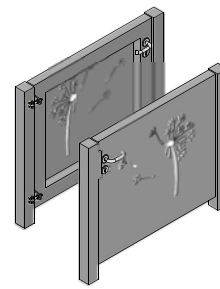

Lasergeschnittenes Motiv in Tür mit Tragrahmen, Rückseite offen

GARTENTÜREN MIT MOTIVEN

Motiv aus Edelstahl von außen auf Türblatt aufgesetzt (Option), Rückseite geschlossen

Die Motive wie Hausnummer, Name oder Logo werden aus Edelstahl ausgeschnitten und mit geringem Abstand auf das Türblatt der Gartentüre montiert.

Beschreibung	Farbbeschichtet (19) Art. Nr.	Edelstahl (13) Art. Nr.
Motivelement bis 0,25 m ² mit Sondermotiv*) – Grundpreis	59 19 45-0250	59 13 45-0250
Motivelement bis 0,50 m ² mit Sondermotiv*) – Grundpreis	59 19 45-0500	59 13 45-0500
Option ab dem 2. Motivelement inkl. 1-2 Befestigungsschweißbolzen	33 19 52	33 13 52

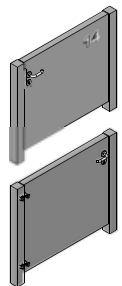

Motiv in Türblatt (Option), Rückseite geschlossen

Die Motive werden in das Türblatt lasergeschnitten und dann die Ausschnitte von innen mit Edelstahl (13), farbbeschichtetem Edelstahl (19) oder mit Acrylglas (16) hinterlegt. Der rotex-geschliffene Edelstahl wird fest eingeschweißt. Dadurch kann die Rückseite des Türblattes zugeschweißt werden. Der farbbeschichtete Edelstahl wird mit Schweißbolzen von innen stabil festgeschraubt. In diesem Fall muss die Rückseite des Türblattes verschraubt werden. Das Gleiche gilt auch für Motive, die mit Acrylglas hinterlegt werden.

Höhe	Breite	Farbbeschichtet (19) Art. Nr.	Edelstahl (13) ^{*)} Art. Nr.	Acrylglas (16) Art. Nr.
bis 900 mm	bis 900 mm	59 19 43-0900-0900	59 13 43-0900-0900	59 16 43-0900-0900
bis 1.700 mm	bis 900 mm	59 19 43-1700-0900	59 13 43-1700-0900	59 16 43-1700-0900

*) Bei der Kombination von Edelstahl und Cortenstahl wird die Rostoberfläche auf den Edelstahl abrosten. Prüfen Sie bitte, ob das Motiv in Edelstahl nicht AUF der Gartentüre befestigt werden kann.

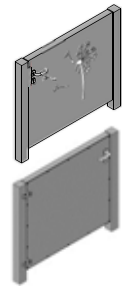

Motiv lasergeschnitten in Türblatt mit Tragrahmen (Option)

Nur bei Konstruktion Türblatt mit Tragrahmen-Konstruktion: Ansicht von vorne optisch geschlossen. Von hinten offen, damit Licht durch die lasergeschnittene Öffnung fällt. Abstand Motiv zum Türtrand mind. jeweils 100 mm. Hinweis: das Motiv ist auf der Rückseite spiegelverkehrt sichtbar.

Beschreibung	Motiv lasergeschnitten Art. Nr.
Option Motiv in Türblatt lasergeschnitten ähnlich Motiven VISTA-Sichtschutzwand oder nur Schrift, Hausnummer etc.	59 00 73-10
Option Motiv in Türblatt lasergeschnitten ähnlich nach Kundenwunsch ohne Gartenmetall®-Vorlage*)	59 00 73-20

*) Zum Laserschneiden wird eine laserschneidfähige DXF-Datei benötigt. Falls diese nicht beigelegt wird, kann sie aus einer DXF-, PDF-, JPG-, TIF- oder EPS-Bilddatei nach Aufwand erstellt werden.

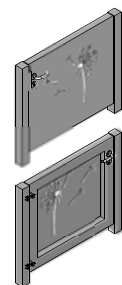

Längsstreben in Türblatt mit Tragrahmen (Option)

Nur bei Konstruktion Türblatt mit Tragrahmen-Konstruktion: Längsstreben, mit optisch gleichem Aussehen von beiden Seiten.

Beschreibung	Längsstreben Art. Nr.
Option Längsstreben in Türblatt mit Tragrahmen-Konstruktion. Option für alle Oberflächen gleich.	59 00 73-60



PORTA

GARTENTÜREN-SYSTEM – OPTIONEN

Türbeschlag mit Drückergarnitur

Türbeschlag, bestehend aus beidseitiger Drückergarnitur und Schlossabdeckung. Zylinderschloss bauseits. Material Edelstahl.

Richtung	Material	Türbeschlag Drückergarnitur Art. Nr.
DIN links	Edelstahl	59 13 68-L
DIN rechts	Edelstahl	59 13 68-R

TÜRGRIFF-OPTIONEN



Türbeschlag mit Knauf (Option)

Türbeschlag, bestehend aus einseitiger Drückergarnitur, gekröpftem Knauf und Schlossabdeckung. Zylinderschloss bauseits.

Richtung	Material	Türbeschlag Knauf Art. Nr.
DIN links	Edelstahl	59 13 69-L
DIN rechts	Edelstahl	59 13 69-R



Schieberiegel (Option)

Türe mit Schieberiegel statt Schlossbeschlag. Mit Rasterfunktion, so dass die Schieberiegelposition in der jeweiligen Endlage gehalten wird. Material Griff: Edelstahl $\varnothing 20$ mm, Riegel 8×35 mm².

Material	Schieberiegel Art. Nr.
Edelstahl	59 13 72



Griffstange (Option)

Zusätzliche Griffstange aus Edelstahl, vertikal, Montage zusätzlich zum Türbeschlag. Material: Edelstahl geschliffen.

Länge	Material	Griffstange Art. Nr.
600 mm	Edelstahl $\varnothing 32$ mm	59 13 74-0600
800 mm (Standard bei Türhöhe 900 mm)	Edelstahl $\varnothing 32$ mm	59 13 74-0800
1.200 mm	Edelstahl $\varnothing 32$ mm	59 13 74-1200
1.600 mm (Standard bei Türhöhe 1.800 mm)	Edelstahl $\varnothing 32$ mm	59 13 74-1600
1.800 mm	Edelstahl $\varnothing 32$ mm	59 13 74-1800



Abmessungen PORTA-Gartentüre

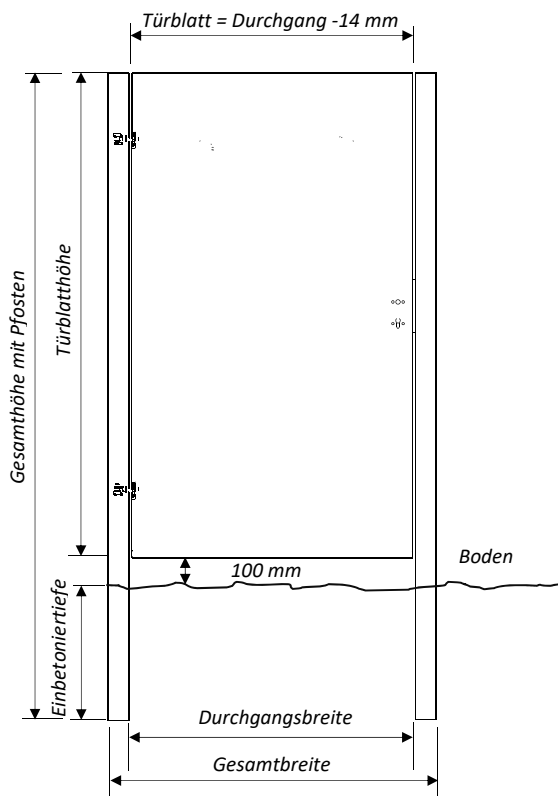

Definition Öffnungsrichtung PORTA-Gartentüre

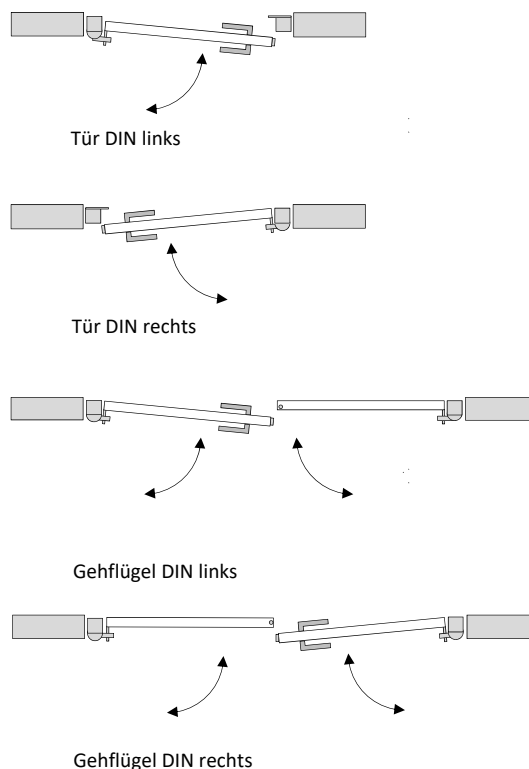

PORTA

GARTENTÜREN-SYSTEM – OPTIONEN

Elektrischer Türöffner (Option)

Türöffner mit elektrischer und manueller Entriegelungsfunktion. Geeignet für DIN links und DIN rechts. Betriebsspannung 12 V AC, Stromaufnahme < 1 Ampere. Aufbruchwiderstand ca. 3 kN. Öffnet während des elektrischen Impulses.

Beschreibung	Elektrischer Türöffner Art. Nr.
Elektrischer Türöffner, vormontiert	59 00 76
Elektrischer Türöffner, beigestellt durch Kunden, Integration in PORTA-Tür	59 00 75

OPTIONEN ALLGEMEIN



Türschließe/Dämpfungselement (Option)

Aus Sicherheitsgründen empfehlen wir den Einbau eines Türschließers. Dieser schließt die Tür definiert und bremst diese sanft ab. So wird verhindert, dass sich jemand einklemmt. Insbesondere bei schweren, vollflächigen und damit windanfälligen Türen ist diese Option aus Sicherheitsgründen unbedingt notwendig.

Beschreibung	Dämpfungselement Art. Nr.
Türschließer für Tür Höhe bis 1.800 mm. Schließkraft einstellbar.	59 00 77-1800

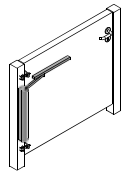

Stützrad am Boden (Option bei Flügeltür)

Damit die Gartentür besser gehalten wird, kann ein Stützrad unten an die Gartentür angeschraubt werden. Farbe Rolle schwarz. Funktioniert nur bei Boden ohne Gefälle/Steigerung. Material Haltebügel wie Türblatt.

Beschreibung	Stützrad Art. Nr.
Stützrad für Gartentür	59 00 78



Bodenschieber (Option)

Notwendig bei Flügeltüren und optional bei normalen Türen, damit die Gartentür in einer bestimmten Position oder ganz geöffnet fixiert werden kann. Wird in Türblatt integriert. Material: Edelstahl.

Beschreibung	Bodenschieber Art. Nr.
Ergänzung Basistür mit Bodenschieber. Durchmesser Schieber: $\varnothing 12$ mm. Lieferung inkl. Rohrhülse zum Einbau in Boden.	59 13 73

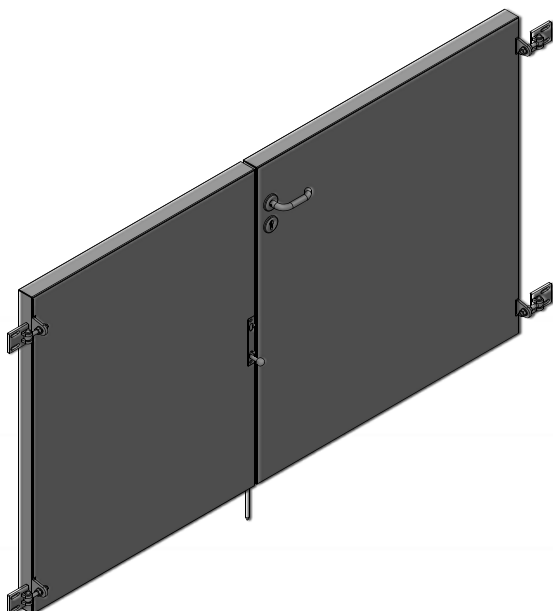
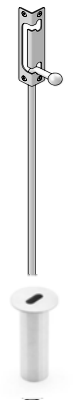

Beispiel Flügeltür PORTA zur Montage zwischen zwei vorhandenen Mauern (Variante PORTA B) mit Bodenschieber und Drückergarnitur (Art. Nr. 59 03 53).

PORTA

GARTENTÜREN-SYSTEM – CHECKLISTE

Checkliste PORTA-Gartentüren bei Anfrage oder Bestellung:

CHECKLISTE



Öffnungs- und Anschlagrichtung

- DIN links – in Uhrzeigerichtung
- DIN rechts – gegen Uhrzeigerichtung
- beidseitig mit Flügelöffnung
- Anschlag außen (Standard)
- Anschlag innen

Typ und Variante

- Typ 1 – Grundmodul mit geschlossener Rückseite
- Typ 2 – Grundmodul mit Tragrahmen-Konstruktion

Material

- Cortenstahl (Edelrost)
- Edelstahl farbbeschichtet, Farbe RAL _____
- Edelstahl (V4A), rotex-geschliffen

Breite Türblatt

- Breite Durchgang _____ mm (ohne Pfosten)
- Breite Türblatt _____ mm (=Durchgang abzgl. 14 mm)
- Gesamtbreite: _____ mm
(nur ein Maß, z.B. „Gesamtbreite“ angeben)
(= Breite Durchgang zzgl. 160 mm)

Höhe Türblatt

- Höhe Türblatt _____ mm
- Gesamthöhe Tür _____ mm

Befestigung Tür + Anschlag

- inkl. Pfosten 80x80 mm², zum Einbetonieren (Standard)
- inkl. Pfosten 80x80 mm², zum Festschrauben
- an Stein-/Betonsäule/Betonwand zum Anschrauben
- an Holz zum Anschrauben
- _____

Türbeschlag und Griffoptionen

- mit Drückergarnitur Edelstahl (Standard)
- außen mit Knauf Edelstahl
- mit Schieberiegel
- zusätzlich mit Griffstange außen ø32 mm

Zusatzoptionen

- Elektrischer Türöffner
- Türschließer (auf Anfrage)
- Stützrad
- Bodenschieber, z.B. damit Tür offen fixiert bleibt

Motiv

- Mit Edelstahl aufgesetzt, Motiv: _____
- Lasergeschn. mit farbbesch. Edelstahl, Motiv: _____
- Lasergeschnitten mit Acrylglas, Motiv: _____
- Lasergeschnitten und Tragrahmen, Motiv: _____



gartenmetall®

In der Au 14
72622 Nürtingen
Telefon 0 70 22 / 92 76 - 0
Telefax 0 70 22 / 92 76 - 50
www.gartenmetall.de
info@gartenmetall.de