

TECHNISCHE PRODUKTINFO

MONTAGEANLEITUNG

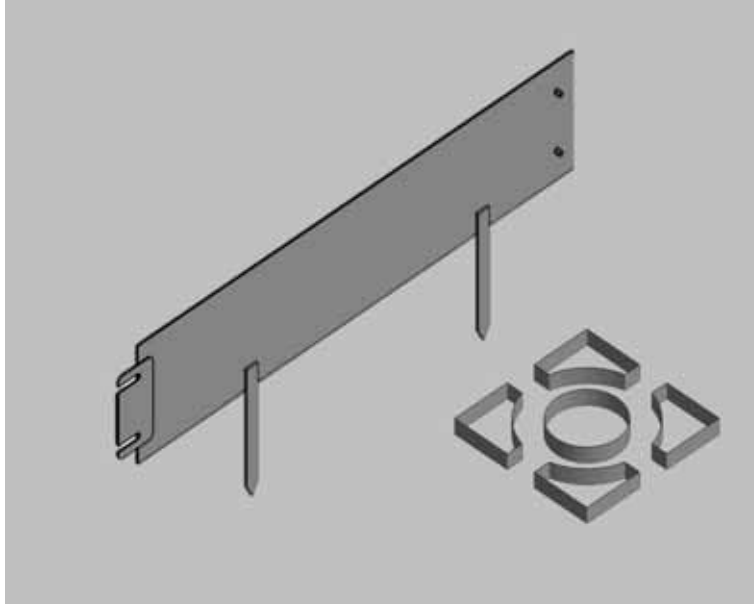

EASY-LINER

Wegbegrenzungsbänder

Inhaltsverzeichnis

- a) Übersicht
- b) Verbindungsoptionen
- c) Befestigungsoptionen
- d) Oberseitenoptionen
- e) Grundmodul
- f) Größen
- g) Lohnfertigung
- h) Bauerngartenmodul
- i) Montage
- j) Kalkulation
- k) Checkliste

GARTENOBJEKTE
AUS METALL

gartenmetall®

EASY-LINER

WEGBEGRENZUNGSBÄNDER

Das Gartenmetall®-Wegbegrenzungsbänder-System EASY-LINER ist für die Anforderungen des professionellen Garten- und Landschaftsbaus sowie für den Straßen- und Tiefbau entwickelt. Die Bänder kommen zum Einsatz sowohl im öffentlichen Bereich als auch im hochwertigen privaten Gartenbau.

EIGENSCHAFTEN

Wegbegrenzungsbänder werden seit mehr als 100 Jahren vielseitig im Garten- und Landschaftsbau als Randeinfassungen, Flächenabgrenzung, Rasenkanten oder als Erdliner eingesetzt. Noch heute findet man historisches „Glienickerband“ in den preußischen Parks rund um Berlin und Potsdam. Die heute eingesetzten Materialien sind vielseitig: Wetterfester Baustahl/Cortenstahl, Edelstahl, Aluminium oder auch nur Stahl feuerverzinkt.

Eigenschaften EASY-LINER

- Flexibel in Höhe, Breite und Länge
- Beliebige Formen umsetzbar, da Verlegung gerade, gebogen oder mit Ecke möglich
- Material Cortenstahl, feuerverzinkt, Edelstahl oder farbbeschichtet möglich
- Durch Baukastensystem universell und praktisch überall einsetzbar
- Hochwertige Verarbeitung und Laserschneidqualität MADE IN GERMANY
- Durchdachtes System durch mehr als 10 Jahre Erfahrung im Garten- und Landschaftsbau

Im Gegensatz zum ECO-LINER-System sind beim System EASY-LINER alle denkbaren Varianten und Befestigungsmöglichkeiten verfügbar. Die EASY-LINER werden kundenspezifisch mit entsprechendem planerischen Aufwand hergestellt. Durch den dadurch entstehenden Aufwand ist das EASY-LINER System teurer.

Typische Anwendungen sind:

- | | |
|--|--|
| <ul style="list-style-type: none"> • Wegebau • Pflegekante für Rasenflächen • Terrasseneinfassungen • Pflastereinfassungen • Begrenzung von Kiesflächen • Bauerngarten • Wegefassungsband • Treppenstufen • Mähkanten • Glienickerband | <ul style="list-style-type: none"> • Rasenkanten • Wegbegrenzungen • Blumenbeeteinfassungen • Baumeinfassungen • Hochbeeteinfassungen • Erdliner • Pflanz- und Hochbeete bis 350 mm*) |
|--|--|
- *) Für höhere Hochbeete ab 350 mm empfehlen wir das Pflanztrogsystem TERRESTA oder Erdstützwände TERRA PALA.

1) Verbindungsoptionen Wegbegrenzungsbänder EASY-LINER (Übersicht)

VERBINDUNGSOPTIONEN

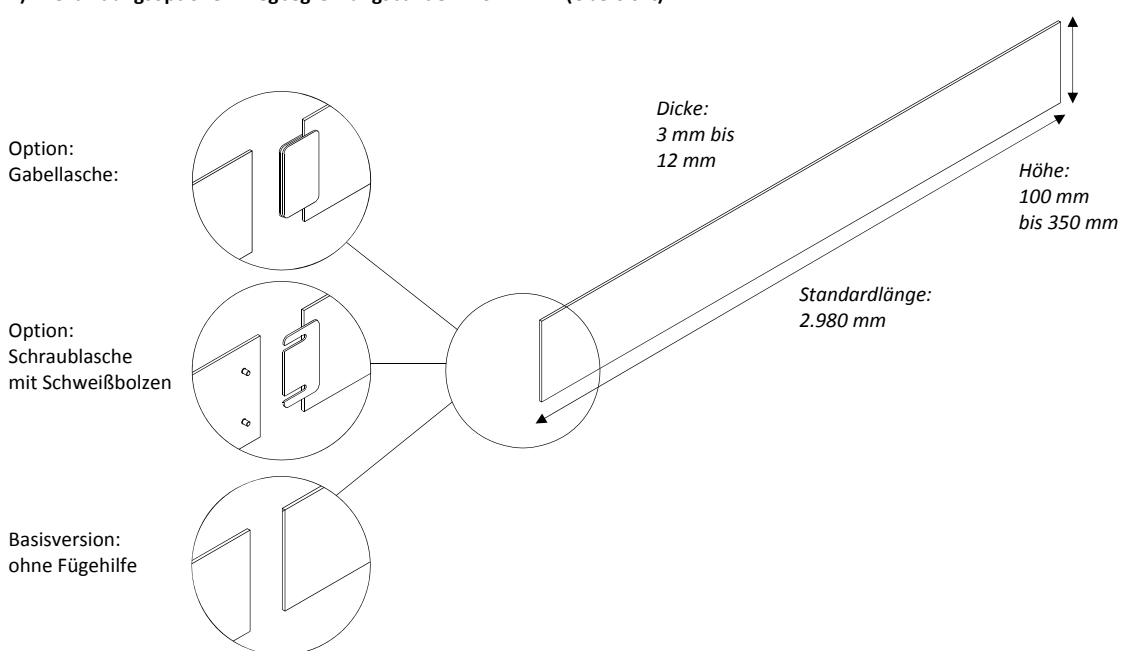

Gartenmetall®-Band-System EASY-LINER, Verbindungsoptionen

EASY-LINER

WEGBEGRENZUNGSBÄNDER

2) Befestigungsoptionen an der Unterseite, Wegbegrenzungsbänder EASY-LINER (Übersicht)

BEFESTIGUNGS- OPTIONEN

Option: Flacheisenanker, angeschweißt 30x5 mm², Länge nach unten: 200 mm

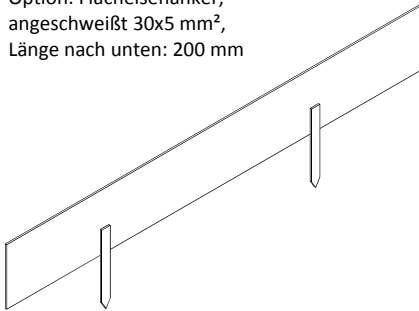

Option: Flacheisenanker zum Stecken, 40x3 mm², Länge nach unten: 200 mm

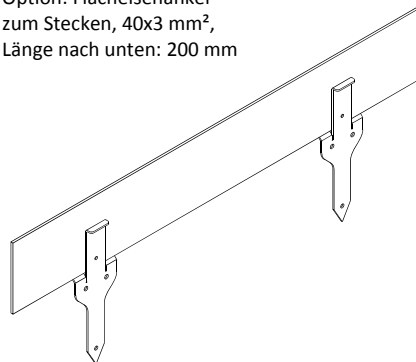

Option: Flacheisenanker zum Einschlagen, 30x5 mm², Länge nach unten: 200 mm

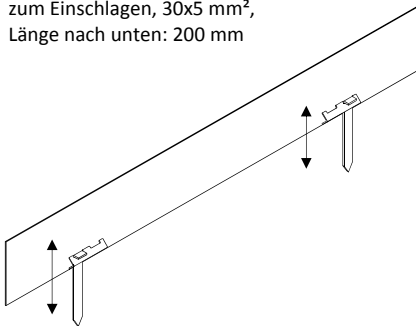

Option: L-Profil mit Flacheisenankern 30x5 mm² zum Einschlagen

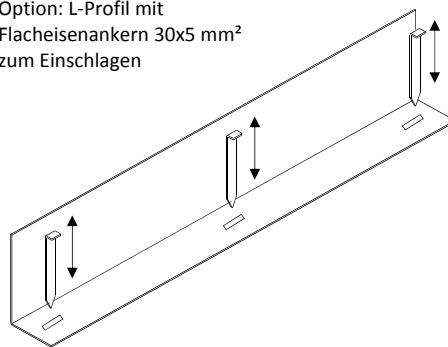

Gartenmetall®-Band-System EASY-LINER, Befestigungsoptionen – alle Möglichkeiten für jeden Einsatz

3) Oberseiten- und Verstärkungsoptionen an den EASY-LINERN (Übersicht)

OBERSEITEN- OPTIONEN

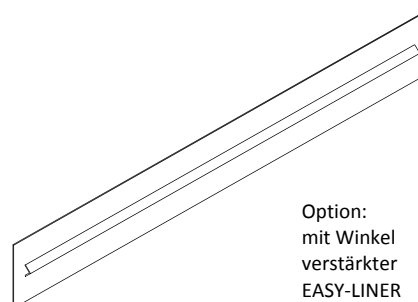
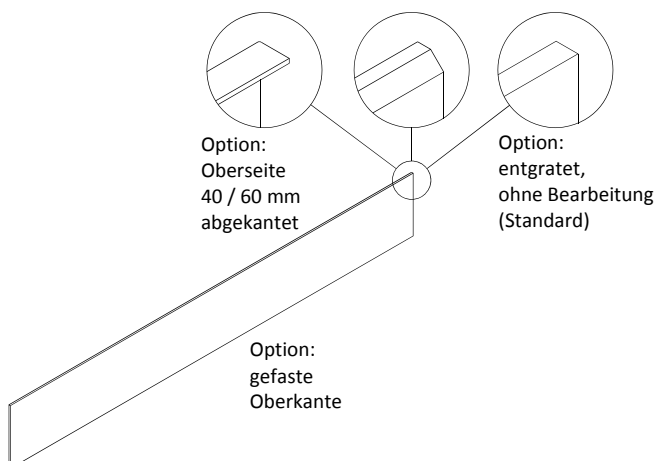

Gartenmetall®-Band-System EASY-LINER, Oberseiten- und Verstärkungsoptionen für lange, stabile und gerade Sichtlinien

EASY-LINER

GRUNDMODUL

Gartenmetall®-Band EASY-LINER, „Grundmodul“

GRÖSSEN/
PREISE

Basisausführung des universell einsetzbaren EASY-LINER

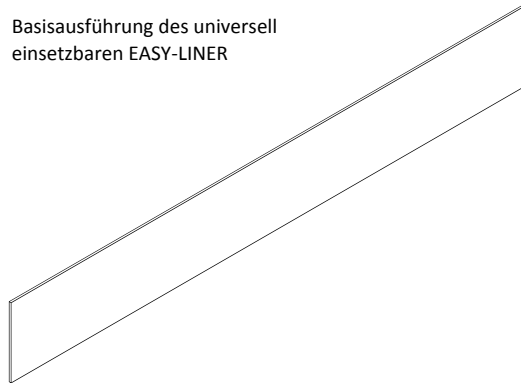

Gartenmetall®-Band-System EASY-LINER

Basisausführung des universell einsetzbaren EASY-LINER. Wählen Sie aus den umfangreichen Baukasten-Optionen genau die Elemente aus, die Sie für Ihre Anforderungen und Ihren Verwendungszweck benötigen. Als Material verwenden wir nicht nur Cortenstahl, sondern auch Stahl feuerverzinkt, Edelstahl oder Stahl farbbeschichtet.

	- Höhe	- Dicke	Material	Preis [€] zzgl. MwSt
Art. Nr. 61 03 01	-	-	Cortenstahl (03)	siehe Tabelle
Art. Nr. 61 13 01	-	-	Edelstahl (V4A) (13)	siehe Tabelle
Art. Nr. 61 19 01	-	-	Metall farbbeschichtet (19)	siehe Tabelle

Art. Nr.	Länge	Material	Dicke						
			Höhe	3 mm	5 mm	6 mm	8 mm*)	10 mm	12 mm
61 03 01	2.980 mm	Cortenstahl	bis 100 mm	40,66 €	60,13 €	72,14 €	96,25 €	120,27 €	144,39 €
61 03 01	2.980 mm	Cortenstahl	bis 150 mm	50,48 €	80,25 €	96,25 €	128,37 €	160,39 €	192,51 €
61 03 01	2.980 mm	Cortenstahl	bis 200 mm	59,77 €	100,25 €	120,27 €	160,39 €	200,51 €	240,64 €
61 03 01	2.980 mm	Cortenstahl	bis 250 mm	70,14 €	120,27 €	144,39 €	192,51 €	240,64 €	288,76 €
61 03 01	2.980 mm	Cortenstahl	bis 300 mm	79,97 €	140,37 €	168,39 €	224,63 €	280,76 €	336,89 €
61 03 01	2.980 mm	Cortenstahl	bis 350 mm	89,80 €	160,39 €	192,51 €	256,64 €	320,78 €	385,01 €

*) ab 8 mm Materialstärke und ebenerdigen Einbau mit geeignetem Fundament mit Pkw bzw. Lkw überfahrbar.

Alle Elemente auch in Edelstahl und Stahl feuerverzinkt lieferbar. Oberfläche walzblank.
 Preiszuschlag 100% für Edelstahl (13) auf Preise mit Material „Cortenstahl“.
 Preiszuschlag 30% für Stahl feuerverzinkt (15) auf Preise mit Material „Cortenstahl“.
 Der Preiszuschlag wird auch für die optionalen Baukastenerweiterungselemente kalkuliert!

HINWEIS „BOGENEFFEKT“:

Die EASY-LINER mit einer Blechstärke von 5 mm und darüber werden in der Ausführung „Cortenstahl“ direkt aus großen Platten geschnitten. Dabei kommt es regelmäßig durch die Wärmeeinbringung beim Laserschneiden zu einem „Bogeneffekt“, bei dem der Liner bis zu 20 mm bei 3,0 m Länge ausbaucht. Diese Ausbauchung ist technisch bedingt und daher kein Mangel. Werden absolut gerade Liner auch schon in uneingebautem Zustand benötigt, wird eine der auf den folgenden Seiten vorgeschlagenen Verstärkungsoptionen dringend empfohlen!

Tipp ECO-LINER:

Wem es vor allem auf Preis und Lieferzeit ankommt, sollte das ECO-LINER-System wählen. Im Unterschied zu den EASY-LINERN gibt es hier praktisch keine Varianten. Vorgefertigtes Flachmaterial aus normalem Baustahl, Cortenstahl oder feuerverzinktem Stahl kann sofort ab Lager geliefert und auf der Baustelle mit einer Trennscheibe oder Metallsäge auf Länge angepasst werden. Die Befestigung im Boden erfolgt mit lokalen Punktfundamenten und Flacheisenankern zum Stecken.

Vorteile ECO-LINER:

- + Günstiger Preis
- + Einfache Handhabung
- + Universell einsetzbar
- + Ab Lager lieferbar

Nachteile ECO-LINER:

- Keine Variantenfertigung
- Nur ausgesuchte Abmessungen verfügbar
- Immer Anpassung vor Ort notwendig
- Kein Edelstahl oder Metall farbbeschichtet verfügbar

EASY-LINER

VERBINDUNGSOPTIONEN

Gartenmetall®-Band EASY-LINER, „Verbindungsoptionen“

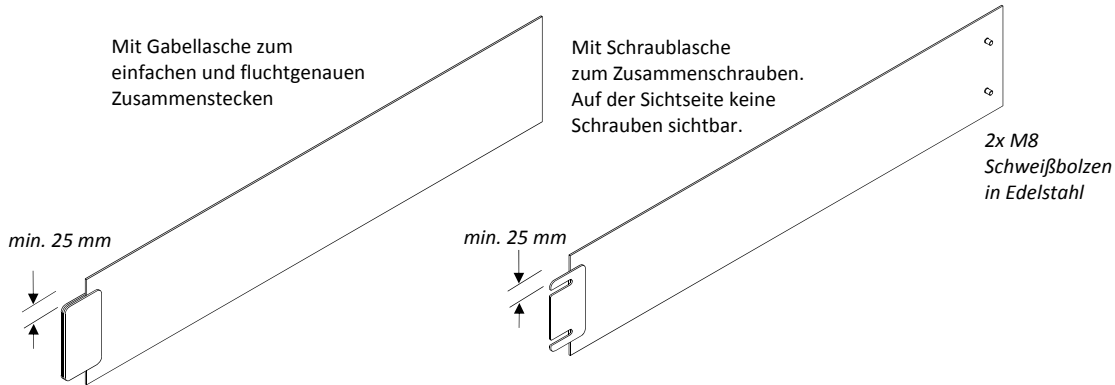

GRÖSSEN/ PREISE

Option Gartenmetall®-Band-System EASY-LINER mit Gabeltasche zum einfachen Zusammenstecken

Angeschweißte Blechlasche. Freier Abstand von oben und unten je min. 25 mm. Überlappte Länge 30 mm.

Art. Nr.	Höhe	Besondere Eigenschaft	Mehrpreis [€] zzgl. MwSt
61 03 14-100	bis 100 mm	einfache Montage/auf Baustelle einfach anpassbar	8,50 €
61 03 14-150	bis 150 mm	einfache Montage/auf Baustelle einfach anpassbar	10,50 €
61 03 14-250	bis 250 mm	einfache Montage/auf Baustelle einfach anpassbar	12,50 €
61 03 14-350	bis 350 mm	einfache Montage/auf Baustelle einfach anpassbar	14,50 €

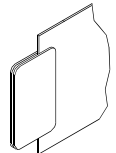

Option Gartenmetall®-Band-System EASY-LINER mit Schraubtasche zum Zusammenschrauben

Einseitig angeschweißte Blechlasche. Auf der Sichtseite keine Schrauben bzw. Laschen sichtbar. Schweißbolzen in Edelstahl M8x16 mm. Bei feuerverzinkter Oberfläche keine Schweißbolzen, sondern nur Bohrung und Senkschrauben M8x20 in Edelstahl. Lieferung inkl. Schweißbolzen/Schrauben und Muttern.

Art. Nr.	Höhe	Besondere Eigenschaft	Mehrpreis [€] zzgl. MwSt
61 03 16-100	100 mm	Höhe Lasche 60 mm, Position mittig	11,50 €
61 03 16-250	bis 250 mm	Höhe Lasche 90 mm, Position mittig	14,50 €
61 03 16-350	bis 350 mm	Höhe Lasche 180 mm, Position mittig	17,50 €

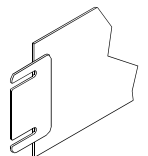

Tipp: Verbindung Basismodul mit Flacheisenanker zum Stecken

Eine sehr einfache, variable und beliebte Variante ist die Kombination von EASY-LINER-Basismodulen mit einem oder zwei Flacheisenanker zum Stecken:

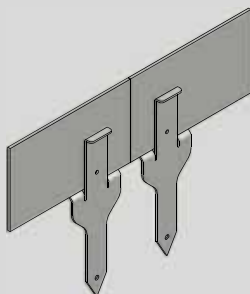

Beispiel: Verbindung von zwei Basismodulen mit zwei Flacheisenankern zum Stecken, 40x3 mm²

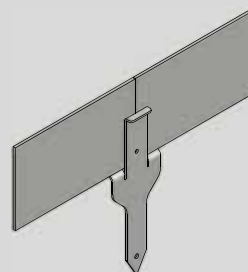

Beispiel: Verbindung von zwei Basismodulen mit einem Flacheisenanker zum Stecken, 40x3 mm²

EASY-LINER

BEFESTIGUNGSOPTIONEN

Gartenmetall®-Band EASY-LINER, „Befestigungsoptionen“

GRÖSSEN/ PREISE

Flacheisenanker 30x5 mm²,
angeschweißt, zur Montage im Boden

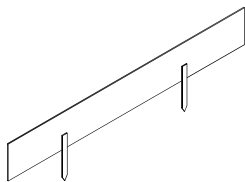

Flacheisenanker 40x3 mm² zum
Stecken, zur Montage im Boden

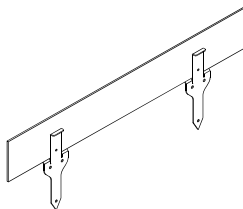

Flacheisenanker 30x5 mm² zum
Einschlagen, zur Montage im Boden

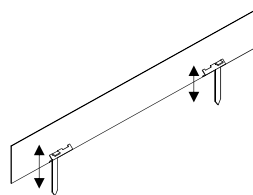

Option: Gartenmetall®-Band-System EASY-LINER mit angeschweißten Flacheisenankern 30x5 mm² (Standard)

Angeschweißt im Abstand von 240 mm bzw. 490 vom Rand und dann 1.000 mm, Nutzlänge ca. 200 mm, Breite 30x5 mm². Überlappung am Liner ca. 40 mm.

Art. Nr.	Längen	Flacheisenanker	Mehrpreis [€] zzgl. MwSt
61 03 21-1480	für Länge 1.480 mm	2 Stück, 200 mm	12,00 €
61 03 21-2980	für Länge 2.980 mm	3 Stück, 200 mm	18,00 €

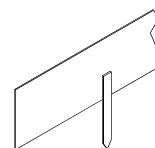

Option: Flacheisenanker 40x3 mm² zum Stecken – GERADE

Die Flacheisenanker bieten einen stabilen Aufnahmeschlitz für das Basismodul. Sie können vorab im Boden fixiert oder zusammen mit dem Liner im Boden befestigt werden. Pro 1,0 Meter wird ein Flacheisenanker empfohlen. Gesamtlänge: 290 mm, Nutzlänge 200 mm, Breite: 40 mm. Blechdicke Flacheisenanker zum Stecken: 3 mm.

	- Blechdicke	Material	Preis [€] zzgl. MwSt
Art. Nr. 62 03 26	-	Cortenstahl	siehe Tabelle
Art. Nr. 62 13 26	-	Edelstahl	siehe Tabelle

Art. Nr.	Beschreibung	für 3 mm	für 5 mm	für 6 mm	für 8 mm
62 03 26-XX	Flacheisenanker Cortenstahl	4,50 €	4,50 €	4,50 €	4,50 €
62 13 26-XX	Flacheisenanker Edelstahl	7,60 €	7,60 €	7,60 €	7,60 €



Option: Flacheisenanker 30x5 mm² zum Einschlagen

Flacheisenanker werden ähnlich wie Erdnägeln in angeschweißte Schlitze bei der Montage eingeschlagen. Vorteil im Vergleich zu angeschweißten Flacheisenankern: Einfachere Montage, da der Flacheisenanker, variabel eingesetzt werden kann. Es sind immer zwei Schlitze vorhanden, falls die Position korrigiert werden muss. Länge Flacheisenanker 200 mm, Querschnitt 30x5 mm².

Art. Nr.	Längen	Flacheisenanker	Mehrpreis [€] zzgl. MwSt
61 03 26-1480	für Länge 1.480 mm	2 Stück, 200 mm	22,00 €
61 03 26-2980	für Länge 2.980 mm	3 Stück, 200 mm	33,00 €

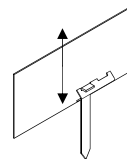

Option: Flacheisenanker 30x5 mm² zum Einschlagen in Kombination mit Verstärkungsprofil

Für besonders stabile und gerade Wegbegrenzungsbänder. Es sind immer zwei Schlitze vorhanden, falls die Position korrigiert werden muss. Länge Flacheisenanker 200 mm, Querschnitt 30x5 mm². Abstand Verstärkungsprofil zum Rand jeweils ca. 100 mm.

Art. Nr.	Längen	Flacheisenanker	Mehrpreis [€] zzgl. MwSt
61 03 28-1480	für Länge 1.480 mm	2 Stück, 200 mm	24,00 €
61 03 28-2980	für Länge 2.980 mm	3 Stück, 200 mm	38,00 €

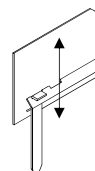

Beispiel: Flacheisenanker 30x5 mm² zum
Einschlagen in Kombination mit
Verstärkungsprofil zur
Montage im Boden

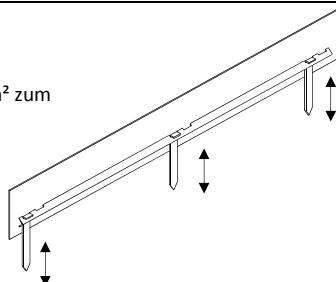

EASY-LINER

BEFESTIGUNGSOPTIONEN

Gartenmetall®-Band EASY-LINER, „Befestigungsoptionen“

GRÖSSEN/
PREISE

Beton- und
Drainageschlitz

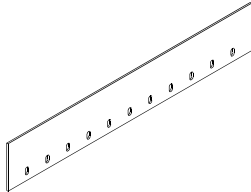

L-Profil mit
Flacheisenanker 30x5 mm²

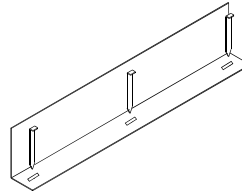

Option: Gartenmetall®-Band-System EASY-LINER mit Schlitz zur verbesserten Verbindung im Beton und/oder zur Drainage

Werden die Easy-Liner im Boden eingebunden und werden hohe Anforderungen an die Festigkeit gestellt, sollten die Bänder mit Schlitz vorbereitet werden. Schlitz-Breite 20 mm, Schlitz-Höhe 40 mm, Abstand zwischen den Schlitz ca. 250 mm.

Art. Nr.	Längen	Materialdicke	Mehrpreis [€] zzgl. MwSt
61 03 45-06	für Länge bis 2.980 mm	3-6 mm	11,00 €
61 03 45-12	für Länge bis 2.980 mm	8-12 mm	16,80 €

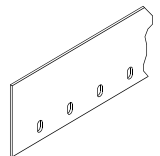

Option: L-Profil und Flacheisenanker 30x5 mm²

Falls eine ebene Grundfläche vorhanden ist und diese mit Mutterboden, Pflastersteinen etc. aufgefüllt werden soll, ist die Befestigungsoption L-Profil mit Flacheisenanker 30x5 mm² die optimale Variante. Die Breite der Auflagefläche beträgt 80 mm. Pro ca. 1,5 m wird die Befestigung mit mindestens einem Flacheisenanker 30x5 mm² empfohlen. Der Abstand für die Anker beträgt ca. 750 mm. Pro Länge bis 2.980 mm werden drei Flacheisenanker 30x5 mm² mitgeliefert.

Art. Nr.	Längen	Materialdicke	Mehrpreis [€] zzgl. MwSt
61 03 55-03	für Länge bis 2.980 mm	3 mm	38,00 €
61 03 55-05	für Länge bis 2.980 mm	5 mm	61,00 €
61 03 55-06	für Länge bis 2.980 mm	6 mm	72,00 €
61 03 55-08	für Länge bis 2.980 mm	8 mm	94,00 €

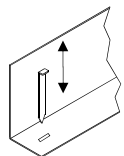

Preiszuschlag auf Preise mit Material „Cortenstahl“: 100% für Edelstahl und 30% für Stahl feuerverzinkt.



Wussten Sie, dass Bereiche mit Cortenstahl für Schnecken eine unüberwindliches Hindernis bildet? Cortenstahl enthält weniger als 1% Kupfer. Diese relativ geringe Menge reicht aber aus, um die Schnecke daran zu hindern, dass diese weiterkriecht.

EASY-LINER

OBERSEITENOPTIONEN

Gartenmetall®-Band EASY-LINER, „Oberseitenoptionen“

GRÖSSEN/
PREISE

Option: Oberseite
60 mm abgekantet

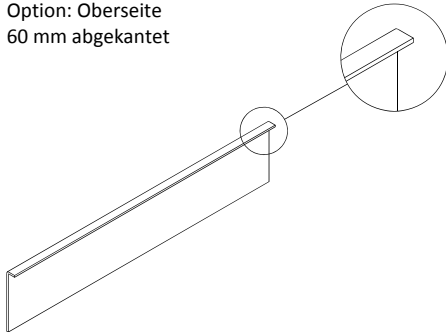

Option: Oberseite
gefast 1 mm x 45°

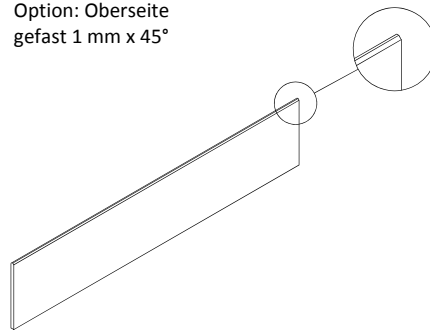

Option: Gartenmetall®-Band-System EASY-LINER mit gefaster Oberkante
Beidseitig Fase 1 mm x 45°. Preis für alle Dicken gleich.

Art. Nr.	Längen	Mehrpreis [€] zzgl. MwSt
61 03 65	für Länge bis 2.980 mm	38,00 €

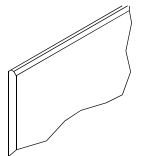

Option: Gartenmetall®-Band-System EASY-LINER mit Oberseite abgekantet
z.B. zum Überfahren mit Rasenmäher, als Verstärkungsoption oder als optische Verbreiterung.

Art. Nr.	Längen	Materialdicke	Abkantung Oberseite	Mehrpreis [€] zzgl. MwSt
61 03 73-03-060	für Länge bis 2.980 mm	Cortenstahl 3 mm	60 mm	35,00 €
61 03 73-05-060	für Länge bis 2.980 mm	Cortenstahl 5 mm	60 mm	58,00 €
61 03 73-06-060	für Länge bis 2.980 mm	Cortenstahl 6 mm	60 mm	69,00 €
61 03 73-08-060	für Länge bis 2.980 mm	Cortenstahl 8 mm	60 mm	89,00 €
61 03 73-090I	Mehrpreis für Innenecke 90°		60 mm	80,00 €
61 03 73-090A	Mehrpreis für Außenecke 90°		60 mm	115,00 €
61 03 73-00S	Mehrpreis für Sonderecke 0° - 89°		60 mm	110,00 €

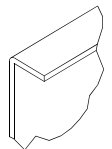

Preiszuschlag auf Preise mit Material „Cortenstahl“: 100% für Edelstahl und 30% für Stahl verzinkt.

Gartenmetall®-Band, „Verstärkungsoptionen“

GRÖSSEN/
PREISE

Für exakt gerade Ausrichtung:
mit Verstärkungsprofil

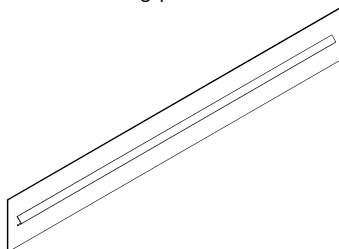

Verstärkungsprofil in Kombination
mit Flacheisenanker 30x5 mm²
zum Einschlagen

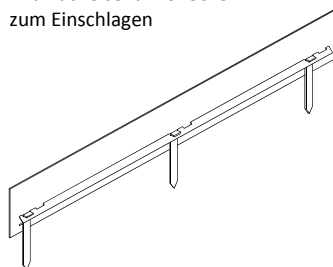

Option: Verstärkungsprofil

Für exakt gerade Ausrichtung und zur Verstärkung gegen Durchbiegen kann optional ein Verstärkungsprofil von hinten angeschweißt werden. Alternativ sind im Verstärkungsprofil Schlitze eingeschnitten, so dass die Flacheisenanker 30x5 mm² direkt eingeschlagen werden können. Abstand Verstärkungsprofil zum Rand jeweils ca. 100 mm. Preis für alle Materialdicken gleich.

Art. Nr.	Längen	Beschreibung	Mehrpreis [€] zzgl. MwSt
61 03 68-2980	für Länge bis 2.980 mm	Verstärkungswinkel ohne Schlitze	18,00 €
61 03 28-2980	für Länge bis 2.980 mm	Verstärkungswinkel mit Doppel-Schlitzen (ca. alle 750 mm) für Flacheisenanker 30x5 mm ² . Lieferung Anker.	38,00 €

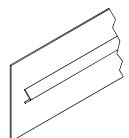

EASY-LINER

LOHNFERTIGUNG

Für alle Projekte, bei denen ein Plan des Architekten bzw. ein brauchbares Aufmaß vorliegt, empfehlen wir unbedingt die Fertigung der Gartenmetall®-Bänder nach dem vorgegebenen Plan als verlegfertigen Bausatz inklusive aller Verbindungselemente, Rundungen und Ecken. Bei größeren Projekten geht es fast gar nicht anders. Bei kleineren Projekten sparen Sie sich Zeit und Nerven.

LOHNFERTIGUNG NACH PLAN DES ARCHITEKTEN

- 1) Landschafts-Architektenplan als Formvorlage, z.B. als DXF-Datei

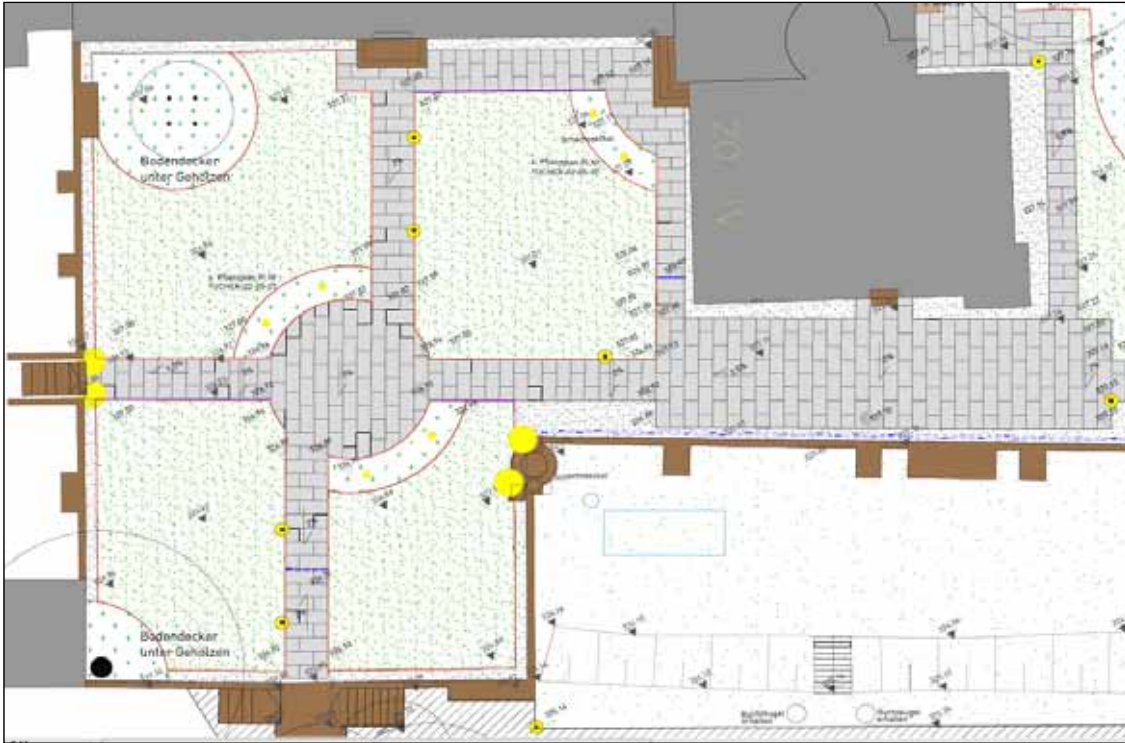

- 2) Erstellung eines verlegfertigen Bausatzes durch das Gartenmetall®-Team*). Es wird für jedes Element ein Fertigungsplan und für das Gesamtprojekt ein Einbauplan erstellt, der zur Montage vor Ort mitgeliefert wird.

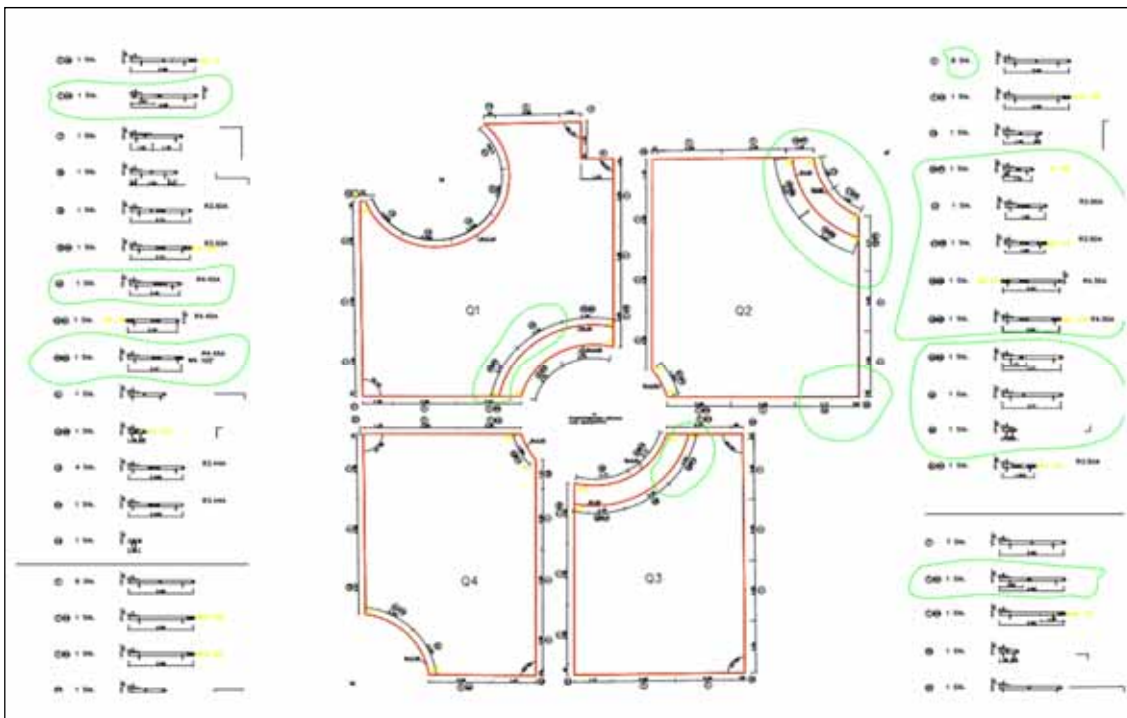

*) Für die Dienstleistung zur Erstellung des verlegfertigen Bausatzes mit der Nummerierung aller Teile inkl. Einbauplan berechnet Gartenmetall® 10% des Warenwertes der Wegbegrenzungsbänder.

EASY-LINER

LOHNFERTIGUNG

Lohnfertigung Gartenmetall®-Band-System EASY-LINER, Sonderlänge abtrennen

Trennen aus (vorhandener) Länge 2980 mm nach Maßangabe. Bitte geben Sie bei Bestellung die Länge an. Hinweise: Werden kürzere Längen als 2.980 mm von Anfang an bestellt, entfällt diese Position.

Art. Nr.	Höhen	Material- dicke	Mehrpreis [€] zzgl. MwSt
61 03 81-200-06	bis 200 mm	3-6 mm	6,50 €
61 03 81-350-06	201 bis 350 mm	3-6 mm	8,00 €
61 03 83-200-12	bis 200 mm	8-12 mm	10,50 €
61 03 83-350-12	201 bis 350 mm	8-12 mm	12,50 €

Hinweis: Falls Bänder bauseitig getrennt werden, ist bei feuerverzinkten Bändern darauf zu achten, dass die Schnittkante mit geeignetem Zinkspray (Art. Nr. 62 00 40) wieder versiegelt wird.

GRÖSSEN/ PREISE

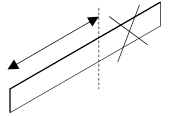

Lohnfertigung Gartenmetall®-Band-System EASY-LINER, Ecke abkanten

Bitte bei Bestellung folgende Angaben machen (am besten zusätzlich mit Handskizze oder Plan):

- Winkel (90° oder Sonderwinkel)
- Beispiel: Lasche/Anfang steht bei 0 Uhr. 90° Abkantung bei 3 Uhr, 270° Abkantung bei 9 Uhr.
- Schenkellänge von der Lasche/Anfang bis vor die Abkantung und Schenkellänge nach der Abkantung.

Art. Nr.	Höhen	Material- dicke	Mehrpreis [€] zzgl. MwSt
61 03 85-200-06	bis 200 mm	3-6 mm	9,50 €
61 03 85-350-06	201 bis 350 mm	3-6 mm	11,40 €
61 03 85-200-12	bis 200 mm	8-12 mm	12,60 €
61 03 85-350-12	201 bis 350 mm	8-12 mm	14,80 €

zzgl. MwSt

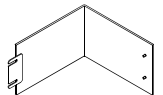

Lohnfertigung Gartenmetall®-Band-System EASY-LINER, nach Skizze oder DXF-Datei runden

Bitte bei Bestellung folgende Angaben machen (am besten zusätzlich mit Handskizze oder Plan):

- Radius
- Länge der Biegung

Achtung: Die Kalkulationspreise gelten nur für einen Radius pro Liner. Werden mehrere Radien an einem Liner benötigt (z.B. bei einer Ellipsenform oder Schnecke), wird pro Radius abgerechnet! Bei mehreren unterschiedlichen Radien zur Sicherheit bitte mit Skizze/Plan anfragen.

Art. Nr.	61 03 86	- Dicke	- Radius	Preis in [€] zzgl. MwSt
		-	- R.....	siehe Tabelle

Art. Nr.	Länge (max.)	Radius	Dicke					
			3 mm	5 mm	6 mm	8 mm	10 mm	12 mm
61 03 86- XX-RXXXX	1.480 mm	bis 1.000 mm	26,10 €	33,30 €	35,10 €	45,90 €	54,00 €	62,10 €
61 03 86 XX-RXXXX	1.480 mm	1.001 bis 4.000 mm	22,50 €	29,70 €	31,50 €	42,30 €	52,20 €	58,50 €
61 03 86 XX-RXXXX	1.480 mm	ab 4.000 mm	18,90 €	26,10 €	27,90 €	38,70 €	45,00 €	54,90 €
61 03 87 XX-RXXXX	2.980 mm	bis 1.000 mm	45,00 €	57,60 €	63,00 €	82,80 €	99,00 €	115,20 €
61 03 87 XX-RXXXX	2.980 mm	1.001 bis 4.000 mm	36,00 €	50,40 €	54,00 €	75,60 €	95,40 €	108,00 €
61 03 87 XX-RXXXX	2.980 mm	ab 4.000 mm	28,80 €	43,20 €	46,80 €	68,40 €	81,00 €	100,80 €

Hinweis: Am Anfang und Ende jedes Liners bzw. jeder Rundung bleiben technisch bedingt bis 100 mm gerade. Runden ist nicht bzw. nur bedingt möglich bei Option mit Oberseite gekantet.

Dienstleistung, Projektierung und Erstellung Bausatz Wegbegrenzungsbänder

Erstellung des verlegefertigen Bausatzes mit der Nummerierung aller Teile inkl. Einbauplan durch das Gartenmetall®-Team.

Art. Nr.	Zuschlag auf Warenwert EASY-LINER
61 03 88	10%



EASY-LINER

BAUERGARTENMODUL

Bauergartenmodul von Gartenmetall®

GRÖSSEN/
PREISE

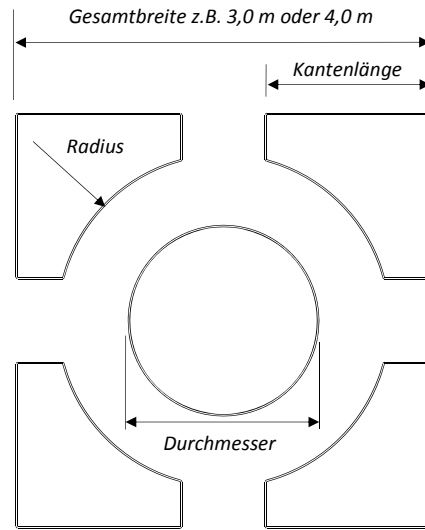
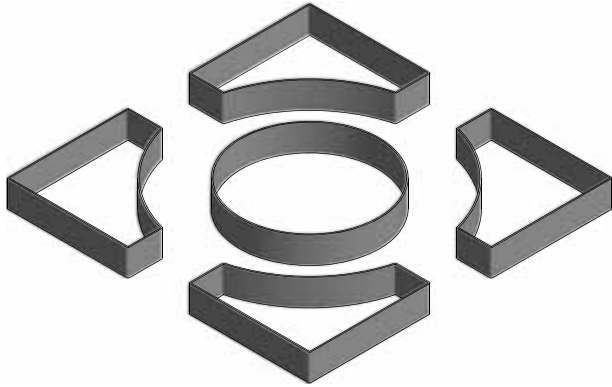

Bauergartenmodul

So einfach kann die Planung eines Bauergartens oder Kräuterbeetes sein: Modul auswählen, Kantenlänge und Blechdicke bestimmen – fertig! Für einen kompletten Bauergarten werden 4 Eckmodule und ein bis drei Ringe benötigt. Bitte angeben: Material, Blechdicke, Höhe, Kantenlänge, Radius und Durchmesser.

Eckmodul für Bauergartenmodul

Die Eckmodule werden an einem Stück, fertig verschweißt und ggf. mit Querstreben versteift, hergestellt. Dadurch wird die Montage sehr einfach.

Art. Nr.	Beschreibung	Höhe	Kantenlänge	Radius	Wegbreite	Cortenstahl Preis [€]
61 03 06-0300-1100-R1200-03	Bauergartenmodul – Eckmodul, Dicke 3 mm	300 mm	1.100 mm	R1.200 mm	800 mm	345,00 €
61 03 06-0300-1600-R1600-03	Bauergartenmodul – Eckmodul, Dicke 3 mm	300 mm	1.600 mm	R1.600 mm	800 mm	518,00 €

zzgl. MwSt

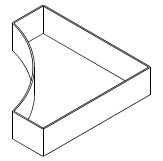

Ring für Bauergartenmodul

Bis zu drei Ringe können auch als Variante übereinander als gestuftes Hochbeet eingesetzt werden.

Art. Nr.	Beschreibung	Höhe	Durchmesser	Cortenstahl Preis [€]
61 03 08-0300-D1200-03	Bauergartenmodul – Ring, Dicke 3 mm	300 mm	ø1.200 mm	325,00 €
61 03 08-0300-D1600-03	Bauergartenmodul – Ring, Dicke 3 mm	300 mm	ø1.600 mm	434,00 €

zzgl. MwSt

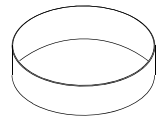

Beispiel: Bauergartenmodul aus Wegbegrenzungsbändern aufgebaut. Aus 4 Eckmodulen und 1 bis 2 Ringen lassen sich einfach und schnell perfekte, individuelle Bauergärten aufbauen.

EASY-LINER

MONTAGE

MONTAGE

- 1) Wegbegrenzungsbänder immer mind. 100 mm tief im Boden einbinden.

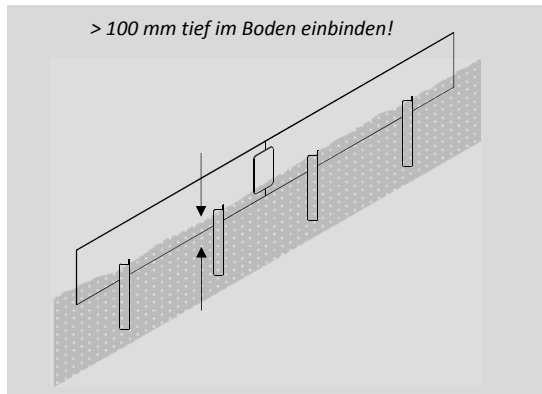

- 2) Bei der Montage immer Zwischenhölzer zum Schutz der EASY-LINER verwenden.

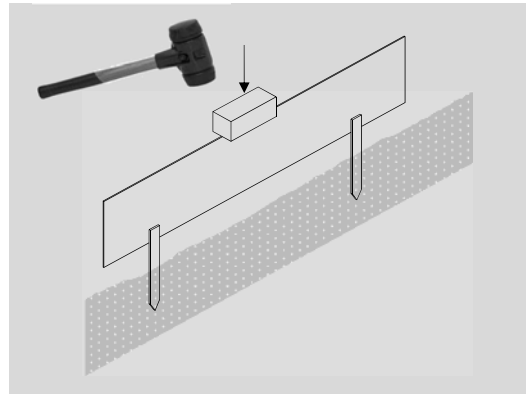

- 3) Sehr einfach wird die Montage, wenn die Bänder nicht vor Ort angepasst werden müssen. Es wird empfohlen, die Elemente nach Aufmaß zu bestellen. Kleinere Anpassungen können vor Ort vorgenommen werden.

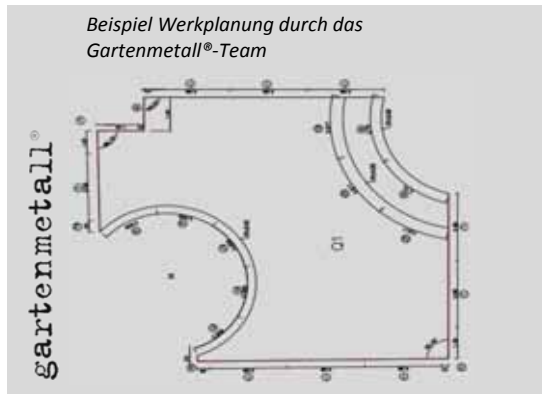

- 4) Falls doch vor Ort angepasst werden soll oder muss: Beim Verbindungssystem mit Gabellaschen kann das Gegenstück praktisch beliebig angepasst werden.

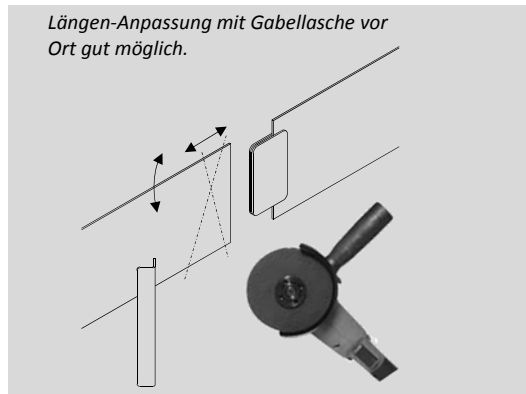

- 5) Das Biegen und Anpassen der EASY-LINER von Hand vor Ort ist in begrenztem Umfang möglich. Richtwert: 3 mm: $R > 3\text{ m}$, 4 mm: $R > 5\text{ m}$, 6 mm: $R > 10\text{ m}$.

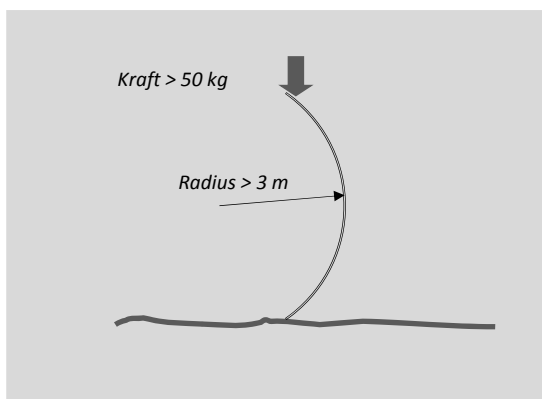

- 6) Zur Befestigung im Boden werden die angeschweißten Flacheisenanker als Standard empfohlen. Dort wo möglich, können diese mit Punktfundamenten unterstützt werden.

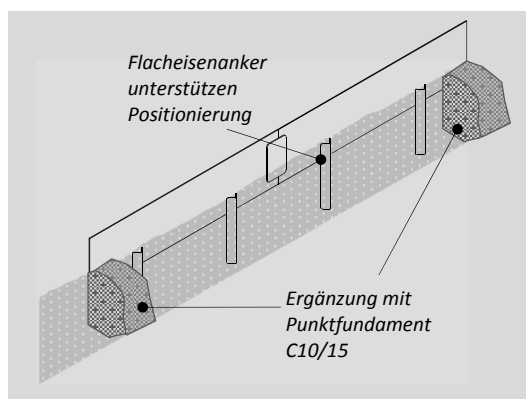

EASY-LINER

KALKULATION UND CHECKLISTE

Kalkulationsbeispiele, Preise pro Meter für Ausschreibungen

Kalkulationsbeispiele für Wegbegrenzungsband-System EASY-LINER mit Preisen pro Meter (lfm) zur Vereinfachung der Kalkulation, z.B. bei Ausschreibungen:

KALKULATIONS- BEISPIEL

Gartenmetall®-Band-System EASY-LINER

Kalkulationsbeispiele für typische Wegbegrenzungsbänder. Kalkulation basiert auf einer Mischkalkulation und beinhaltet:

- Bänder-System EASY-LINER
- inkl. Verbindung mit Gabellasche oder Schraublasche
- Mehrpreis für Befestigungsoptionen siehe Zuschlagsliste
- Preise gelten ab einer Mindestmenge von 20 lfm. Kalkulation enthält 10% Materialverschnitt.
- Preise zzgl. MwSt und Versand- und Verpackungskosten

Kalkulationspreise Gartenmetall®-System „EASY-LINER“ Art. Nr. 61 03 99 - Höhe - Dicke Preis in € pro lfm siehe Tabelle

Art. Nr.	Material	Dicke		3 mm	5 mm	6 mm	8 mm	10 mm	12 mm
		Höhe							
61 03 99	Cortenstahl	bis 100 mm		18,20 €	27,15 €	31,64 €	40,59 €	49,54 €	58,50 €
61 03 99	Cortenstahl	bis 150 mm		23,51 €	35,45 €	41,42 €	53,36 €	65,30 €	77,24 €
61 03 99	Cortenstahl	bis 200 mm		28,81 €	43,73 €	51,20 €	66,12 €	81,05 €	95,97 €
61 03 99	Cortenstahl	bis 250 mm		33,29 €	51,20 €	60,15 €	78,07 €	95,97 €	113,88 €
61 03 99	Cortenstahl	bis 300 mm		38,60 €	59,49 €	69,94 €	90,84 €	111,73 €	132,63 €
61 03 99	Cortenstahl	bis 350 mm		43,07 €	66,96 €	78,90 €	102,77 €	126,65 €	150,54 €

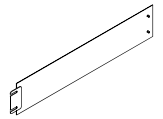

Alle Elemente auch in Edelstahl lieferbar, Oberfläche walzblank. Preiszuschlag auf Preise mit Material „Cortenstahl“: 100% für Edelstahl, 30% für Stahl feuerverzinkt. Alle Preise zzgl. MwSt

	Preis in € pro lfm zzgl. MwSt
Zuschlag für Option Flacheisenanker zum Anschweißen (1 Stück pro lfm)	6,00 €
Zuschlag für Option Flacheisenanker zum Stecken (1 Stück pro lfm)	4,50 €

Weitere Zuschläge für Ecken, für das Runden nach Vorgaberadius und andere Optionen siehe vorstehende Liste. Achtung: Bei Dienstleistung „Projektierung und Erstellung Bausatz“ 10% Zuschlag berücksichtigen!

Checkliste Wegbegrenzungsbänder EASY-LINER zur Bestellung oder Anfrage:

CHECKLISTE

Länge Einzelelemente bei Bestellung ohne Verlegeplan <input type="checkbox"/> Länge 2.980 mm <input type="checkbox"/> Sonderlänge: _____ mm	Blechedicke <input type="checkbox"/> 3 mm <input type="checkbox"/> 5 mm <input type="checkbox"/> 6 mm <input type="checkbox"/> 8 mm <input type="checkbox"/> 10 mm <input type="checkbox"/> 12 mm
Material <input type="checkbox"/> Cortenstahl (Edelrost) <input type="checkbox"/> Stahl feuerverzinkt <input type="checkbox"/> Edelstahl <input type="checkbox"/> Metall farbbeschichtet nach RAL _____	Befestigungsoptionen <input type="checkbox"/> mit Flacheisenankern 30x5 mm ² , angeschweißt <input type="checkbox"/> mit Flacheisenankern 40x3 mm ² , zum Stecken <input type="checkbox"/> mit Flacheisenankern 30x5 mm ² , zum Einschlagen ohne Verstärkungsschiene <input type="checkbox"/> mit Flacheisenankern 30x5 mm ² , zum Einschlagen mit durchgängiger Verstärkungsschiene <input type="checkbox"/> mit Schlitzen zum Einbau im Betonfundament <input type="checkbox"/> mit L-Profil mit Flacheisenanker 30x5 mm ²
Verbindungsoptionen <input type="checkbox"/> Gabellasche zum Zusammenstecken <input type="checkbox"/> Schraublasche zum Zusammenschrauben <input type="checkbox"/> mit Flacheisenankern 40x3 mm ² zum Stecken <input type="checkbox"/> ohne – nur Stahlband	Oberseitenoptionen <input type="checkbox"/> Beidseitig Fase 1 mm x 45° <input type="checkbox"/> Oberseite abgekantet z.B. 60 mm
Höhe (Empfehlung: mind. 100 mm im Boden) <input type="checkbox"/> _____ mm	Verstärkungsoptionen <input type="checkbox"/> Verstärkungsprofil <input type="checkbox"/> Abkantung oben oder unten
Lohnfertigung*) <input type="checkbox"/> Architektenplan als PDF oder DXF-Datei beifügen <input type="checkbox"/> Aufmaß mit Skizze beifügen	
Bitte der Anfrage immer Plan oder einfache Handskizze beilegen!	
*) Aus den Skizzen/Zeichnungen erstellt das Gartenmetall®-Team zur einfachen Montage einen verlegefertigen Bausatz mit der Nummerierung aller Teile und dem dazu passenden Einbauplan.	





gartenmetall®

In der Au 14
72622 Nürtingen
Telefon 0 70 22 / 92 76 - 0
Telefax 0 70 22 / 92 76 - 50
www.gartenmetall.de
info@gartenmetall.de