

TECHNISCHE PRODUKTINFO

MONTAGEANLEITUNG

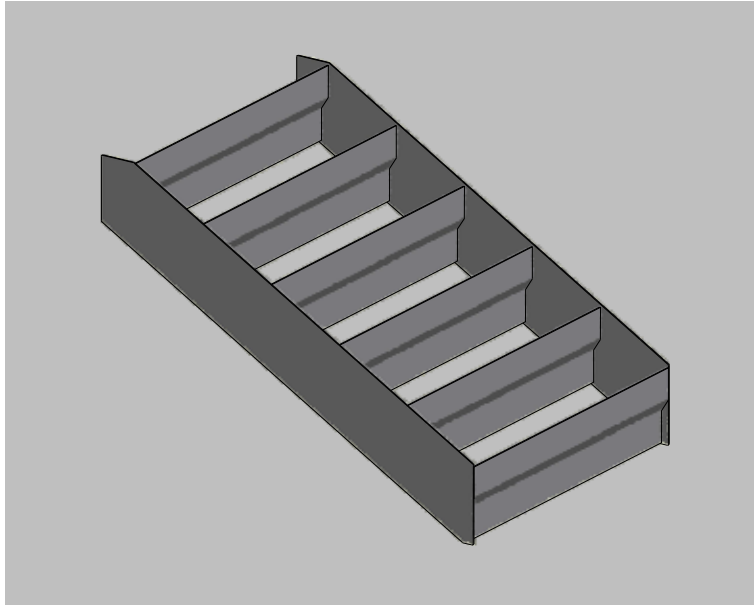

SCALA

Treppenstufen

Inhaltsverzeichnis

- a) Übersicht
- b) Oberflächen
- c) Treppenstufen
- d) Komplett-Rohbautreppen
- e) Checklisten

GARTENOBJEKTE
AUS METALL

gartenmetall®

SCALA – EINZELSTUFEN

TREPPENSTUFEN – ÜBERSICHT

Viele Gärten haben Treppenstufen. Das SCALA System von Gartenmetall® ermöglicht die einfache Planung und Montage von Treppenstufen. Entweder als Einzelstufe in C-, L- oder I-Form, oder als komplette Rohbautreppe mit Wangen.

EIGENSCHAFTEN

Treppenstufen – Einzel

AUFBAU

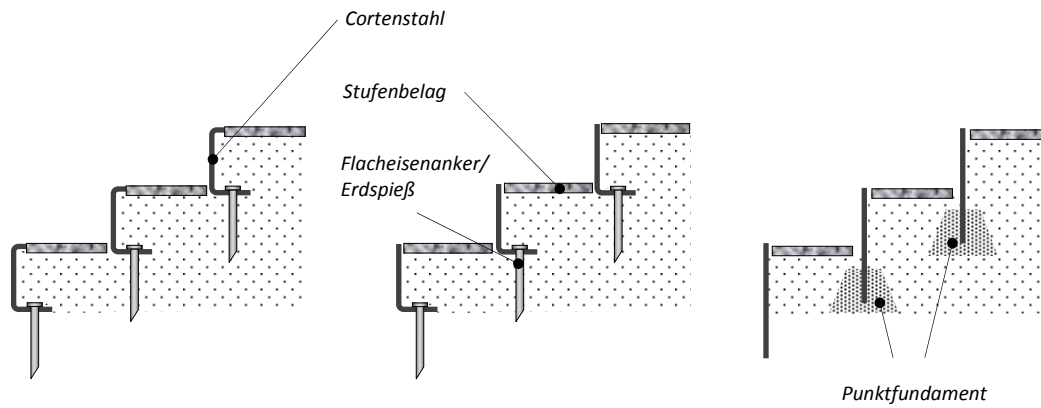

Treppenstufen Typ C-Form

Treppenstufen Typ L-Form (Standard)

Treppenstufen Typ I-Form

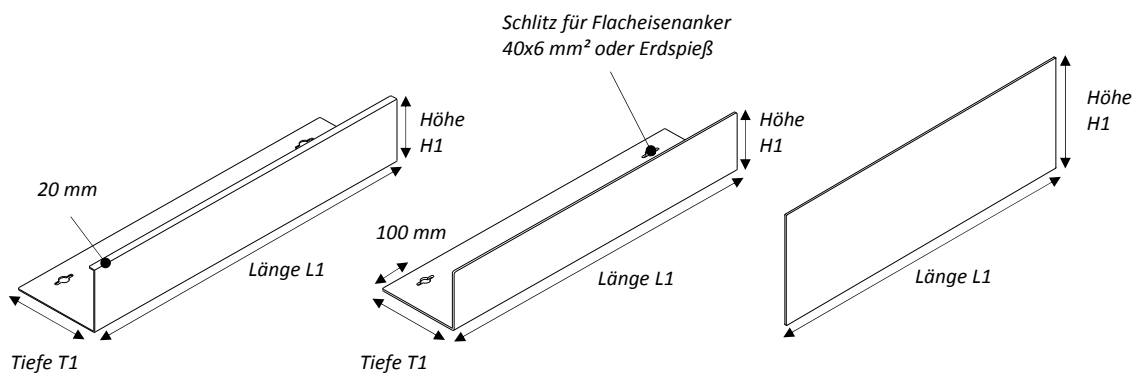

Treppenstufe Typ C-Form

Treppenstufe Typ L-Form

Treppenstufe Typ I-Form



Edelrostoptik
Cortenstahl vorgerostet
Werkstoff-Nr.: 1.8965



Edelstahl
Oberfläche rotex-geschliffen
Werkstoff-Nr.: 1.4404, V4A

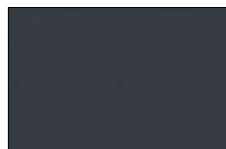

Metall farbeschichtet
nach RAL oder DB
Feinstruktur



Stahl feuerverzinkt
nach DIN EN ISO 1461

LIEFERBARE OBERFLÄCHEN

SCALA – EINZELSTUFEN

TREPPENSTUFEN

Treppenstufen – Einzeln

GRÖSSEN/
PREISE

Treppenstufe Typ C-Form

Treppenstufe zum Setzen wie eine Blockstufe. Inkl. 2x Schlitz zur Befestigung mit Flacheisenanker 40x6 mm² im Boden.

Art. Nr.	Länge L1	Höhe H1	Tiefe T1	Material- dicke	Edelstahl (13) Preis [€] zzgl. MwSt	Cortenstahl (03) Preis [€] zzgl. MwSt
81 03 10-03-0980	980 mm	180 mm	250 mm	3 mm	171,00 €	90,00 €
81 03 10-03-1200	1.200 mm	180 mm	250 mm	3 mm	180,50 €	95,00 €
81 03 10-03-1480	1.480 mm	180 mm	250 mm	3 mm	190,00 €	100,00 €

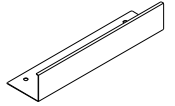

Fertigung von Sonderlängen und Ecken auf Anfrage möglich.

Treppenstufe Typ L-Form

Treppenstufe zum Setzen wie eine Blockstufe. Inkl. 2x Schlitz zur Befestigung mit Flacheisenanker 40x6 mm² im Boden.

Art. Nr.	Länge L1	Höhe H1	Tiefe T1	Material- dicke	Edelstahl (13) Preis [€] zzgl. MwSt	Cortenstahl (03) Preis [€] zzgl. MwSt
82 03 10-05-0980	980 mm	180 mm	250 mm	5 mm	209,00 €	110,00 €
82 03 10-05-1200	1.200 mm	180 mm	250 mm	5 mm	218,50 €	115,00 €
82 03 10-05-1480	1.480 mm	180 mm	250 mm	5 mm	228,00 €	120,00 €
82 03 10-06-0980	980 mm	180 mm	250 mm	6 mm	237,50 €	125,00 €
82 03 10-06-1200	1.200 mm	180 mm	250 mm	6 mm	251,75 €	132,50 €
82 03 10-06-1480	1.480 mm	180 mm	250 mm	6 mm	266,00 €	140,00 €

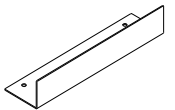

Fertigung von Sonderlängen und Ecken auf Anfrage möglich.

Treppenstufe Typ I-Form

Treppenstufe zum Setzen im Boden mit Beton-Punktfundament.

Art. Nr.	Länge L1	Höhe H1	Material- Dicke	Edelstahl (13) Preis [€] zzgl. MwSt	Cortenstahl (03) Preis [€] zzgl. MwSt
83 03 10-06-0980	980 mm	350 mm	6 mm	161,50 €	85,00 €
83 03 10-06-1200	1.200 mm	350 mm	6 mm	171,00 €	90,00 €
83 03 10-06-1480	1.480 mm	350 mm	6 mm	180,50 €	95,00 €

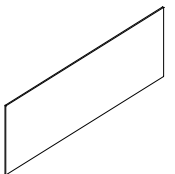

Fertigung von Sonderlängen und Ecken auf Anfrage möglich.

Flacheisenanker

Zur Unterstützung der Befestigung Sichtschutzwand, Erdstützwand, Treppenstufen etc. zum Einschlagen im Boden.

ZUBEHÖR

Art. Nr.	Länge	Querschnitt	Typ	Material	Preis [€] zzgl. MwSt
80 03 02	200 mm	40x6 mm ²	Flacheisenanker	Cortenstahl	6,50 €
80 13 02	200 mm	40x6 mm ²	Flacheisenanker	Edelstahl	12,50 €

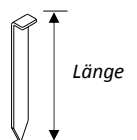

Checkliste Einzelstufen C-Form, L-Form oder I-Form SCALA zur Bestellung oder Anfrage:

CHECKLISTE
EINZELSTUFEN

Material

- Cortenstahl (Edelrost)
- Stahl feuerverzinkt
- Edelstahl
- Metall farbbeschichtet

Einzelstufen-Form

- C-Form mit ____ mm mit Umkantung (Standard 20 mm)
- L-Form mit ____ mm
- I-Form mit ____ mm

Treppenstufenbreite

- ____ cm (Standard: 120 cm)

Anzahl Treppenstufen

- ____ Stück

Steigung

- ____ cm (Standard: 15 cm)



SCALA

KOMPLETT-TREPPE

Treppensystem SCALA als Komplett-Treppe

Genial einfache Rohbautreppe aus Cortenstahl oder Edelstahl zum Ausfüllen. Die Rohbautreppe ermöglicht eine besonders schnelle Montage, bei der durch die stabile Konstruktion fast nichts schiefehen kann.

SCALA
KOMPLETT-
TREPPE

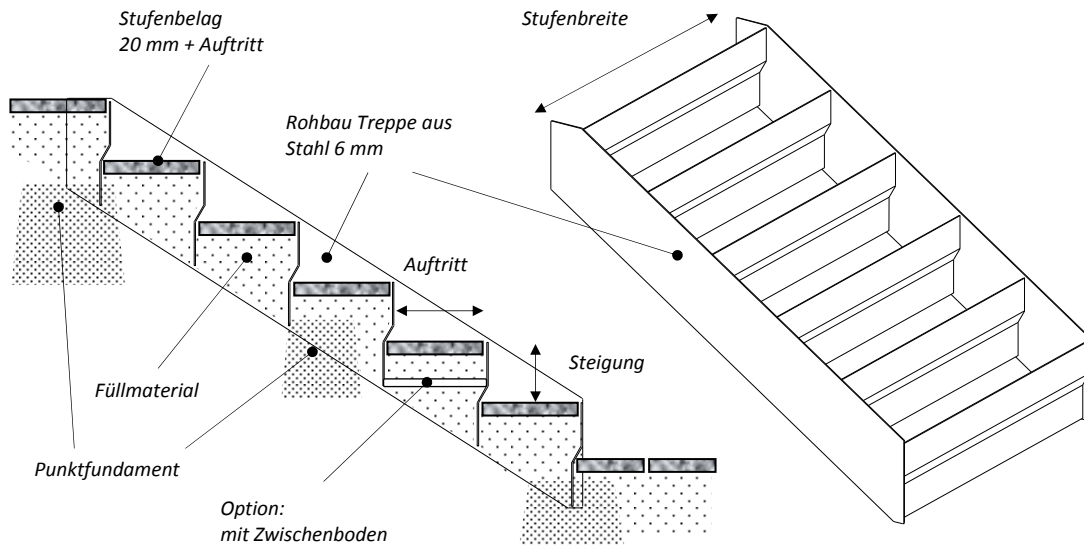

SCALA Komplett-Rohbautreppe als Gartentreppe

Treppe bestehend aus zwei Wangen und den Stellstufen. Die SCALA-Rohbautreppe wird an einem Stück geliefert und ist sehr einfach aufbaubar. Zur Komplettierung wird die Treppe mit geeignetem Füllmaterial (z.B. Frostschutzmaterial 0/32 oder Moränenkies 8/16) aufgefüllt. Der Stufenbelag ist frei wählbar: z.B. Natursteinplatten und Fliesen, Pflastersteine, Kies oder Sichtbeton. Höhe der Wange außen ca. 300 mm. Materialstärke: 6 mm. Befestigung am Boden mit Punktfundament. Optional kann auch der Auftrittsbereich mit ca. 50 mm unter Bodenbelag mit einem Zwischenboden unterlegt werden, so dass eine Verdichtung und das Auffüllen unter der Treppe entfallen kann.

GRÖSSEN/
PREISE

	- Stufenbreite	Material	Preis [€] zzgl. MwSt
Art. Nr. 85 03 12	-	Cortenstahl (03)	siehe Tabelle
Art. Nr. 85 13 12	-	Edelstahl (V4A) (13)	siehe Tabelle
Art. Nr. 85 15 12	-	Stahl feuerverzinkt (15)	auf Anfrage
Art. Nr. 85 19 12	-	Metall farbbeschichtet (19)	auf Anfrage

Art. Nr.	Stufenbreite	Steigung	Auftritt*)	Gewicht	Anzahl Stufen	Edelstahl (13) Preis [€] zzgl. MwSt	Cortenstahl (03) Preis [€] zzgl. MwSt
85 XX 12-1240	1.240 mm	150 mm	290 mm	175 kg	6 Stück	2.560,00 €	1.380,00 €
85 XX 12-1480	1.480 mm	150 mm	290 mm	200 kg	6 Stück	2.870,00 €	1.550,00 €
85 XX 22-1240	1.240 mm	150 mm	290 mm	350 kg	12 Stück	5.120,00 €	2.760,00 €
85 XX 22-1480	1.480 mm	150 mm	290 mm	400 kg	12 Stück	5.740,00 €	3.100,00 €
Mehrpreis für zusätzliche Stufen							
85 XX 02-1240	1.240 mm	150 mm	290 mm	25 kg	1 Stück (Mehrpreis)	426,00 €	230,00 €
85 XX 02-1480	1.480 mm	150 mm	290 mm	25 kg	1 Stück (Mehrpreis)	480,00 €	258,50 €
Mehrpreis für Zwischenboden, so dass das Auffüllen und Verdichten unter der Treppe entfallen kann							
85 XX 06-1240	1.240 mm		290 mm	10 kg	1 Stück (Mehrpreis)	78,50 €	42,50 €
85 XX 06-1480	1.480 mm		290 mm	12 kg	1 Stück (Mehrpreis)	95,00 €	51,00 €

*) mit Untertritt vorbereitet für Plattenbreite bis 305 mm.

Preise in Stahl feuerverzinkt oder Metall farbbeschichtet auf Anfrage. Jede Rohbautreppe wird als Auftragsanfertigung hergestellt. Sonderabmessungen sind daher immer möglich.

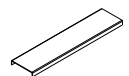
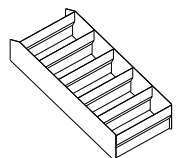

SCALA

FREITRAGENDE MASSIV-TREPPE

Treppensystem SCALA als freitragende Massiv-Treppe

Ermöglicht einfache und elegante Treppenverbindung, um Absätze und Stufen im Garten bis ca. 1,0 m Höhendifferenz unkompliziert zu überwinden.

SCALA
MASSIV-
TREPPE

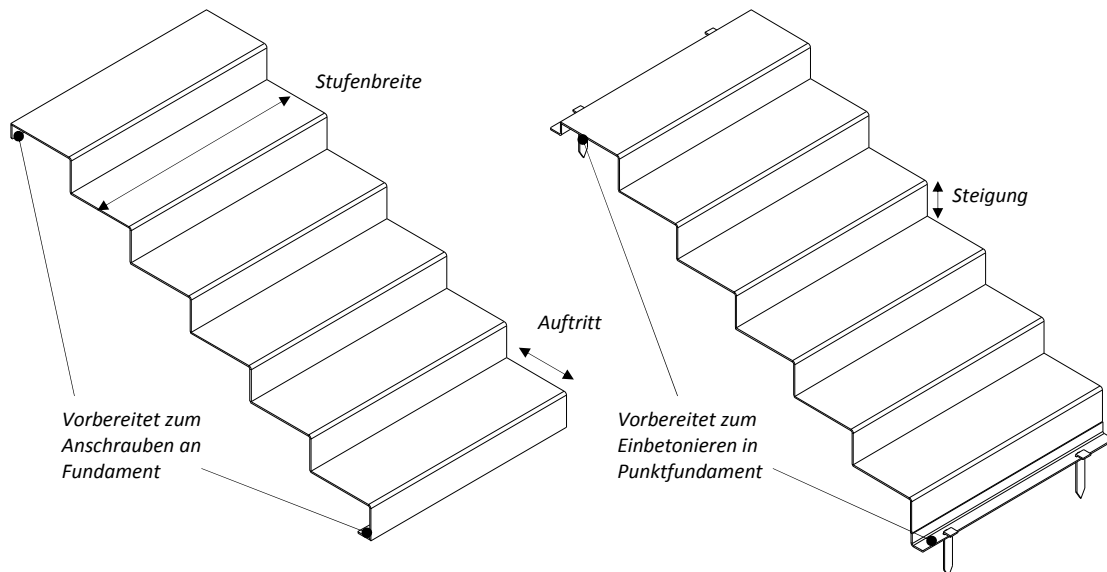

Variante A: Massiv-Treppe zum Anschrauben

Variante B: Massiv-Treppe zum Einbetonieren

Hinweise für die Planung:

- Anforderungen an die Rutschsicherheit können Treppenbelägen aus Metall ohne weitere Maßnahmen (z.B. Tränenblech) nicht erreichen. Lassen Sie sich von der Bauherrschaft die Nichterfüllung dieser Anforderung bei Aufträgen mit freitragenden Massiv-Treppen unbedingt schriftlich freigeben.
- Bei Belägen aus Cortenstahl im Garten besteht die Gefahr, dass die Partikel der Edelmetalloberfläche im Garten durch Anhaftung an den Fußsohlen verschleppt werden und auf anderen Belägen (z.B. Holz oder Naturstein) chemische Reaktionen hervorrufen und damit Flecken bilden.
- Bei Absturzhöhen über 1 m sind nach DIN 18065 geeignete Absturzsicherungen anzubringen (z.B. Geländer).
- Besonders bei den freitragenden Massiv-Treppen ist auf eine stabile Anbindung am Antritt und Austritt der Treppe zu achten. Als einfacher Richtwert gilt: pro Treppenstufe müssen je nach Treppenbreite bis über 1 kN (ca. 100 kg) Last jeweils am Antritt und Austritt abgetragen werden. Im Zweifelsfall ist hier ein eigener statischer Nachweis notwendig.

SCALA Massiv-Treppe als Gartentreppe

Treppe wird am Antritt und Austritt fest verschraubt (Variante A) oder in einem Punktfundament stabil befestigt (Variante B). Je nach Materialstärke sind bis zu 6 Stufen am Stück ohne Stütze möglich. Breite der Treppe bis 3,0 m. Materialdicke 6 mm. Zur Verstärkung der Steifigkeit und Reduzierung der Schwingung werden die Treppen mit einem U-förmigen Mittelholm von unten gestützt. Treppen mit mehr als 6 Stufen sind bauseits geeignet abzustützen.

GRÖSSEN/
PREISE

	- Stufenbreite	Material	Preis [€] zzgl. MwSt
Art. Nr. 84 03 12	-	Cortenstahl (03)	siehe Tabelle
Art. Nr. 84 13 12	-	Edelstahl (V4A) (13)	siehe Tabelle
Art. Nr. 84 15 12	-	Stahl feuerverzinkt (15)	auf Anfrage
Art. Nr. 84 19 12	-	Metall farbbeschichtet (19)	nicht verfügbar*)

Art. Nr.	Stufenbreite	Steigung	Auftritt	Gewicht	Anzahl Stufen	Edelstahl (13) Preis [€] zzgl. MwSt	Cortenstahl (03) Preis [€] zzgl. MwSt
84 XX 12-0980	980 mm	150 mm	300 mm	130 kg	6 Stück	1.830,00 €	990,00 €
84 XX 12-1480	1.480 mm	150 mm	300 mm	200 kg	6 Stück	2.780,00 €	1.500,00 €
84 XX 12-1980	1.980 mm	150 mm	300 mm	260 kg	6 Stück	3.660,00 €	1.980,00 €
Mehrpreis/Minderpreis bei Anpassung der Stufenanzahl							
84 XX 02-0980	980 mm	150 mm	300 mm	22 kg	1 Stück	278,00 €	150,00 €
84 XX 02-1480	1.480 mm	150 mm	300 mm	33 kg	1 Stück	415,00 €	224,00 €
84 XX 02-1980	1.980 mm	150 mm	300 mm	44 kg	1 Stück	555,00 €	300,00 €

*) Die Farbbeschichtung ist nicht trittbeständig, daher wird von dieser Variante abgeraten.

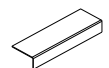
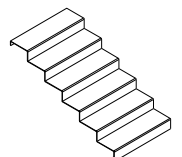

SCALA

CHECKLISTE

Checkliste KOMPLETT-TREPPE und FREITRAGENDE MASSIV-TREPPE SCALA zur Bestellung oder Anfrage:

Material

- Cortenstahl (Edelrost)
- Edelstahl (rotex-geschliffen)

Treppenbreite

- _____ cm

Steigung

- _____ cm (Standard: 15 cm)

Auftritt

- _____ cm (Standard: 30 cm)

- Metall farbeschichtet nach RAL/DB: _____
- Stahl feuerverzinkt

Option bei Komplett-Treppe

- durchgängiges Zwischenblech ca. 50 mm unter Auftrittsbelag

Anzahl Steigungen

- _____ Stück

Antritt/Austritt Befestigung (bitte um Handskizze)

- _____

Bitte Handskizze der Einbausituation beifügen. Bei Bestellung schicken wir vor Fertigung eine Auftragsbestätigung.

CHECKLISTE
SCALA



gartenmetall®

In der Au 14

72622 Nürtingen

Telefon 0 70 22 / 92 76 - 0

Telefax 0 70 22 / 92 76 - 50

www.gartenmetall.de

info@gartenmetall.de